



Rozière

PORTES ET PLACARDS



« Fabricant de portes d'intérieur et de placards depuis plus de 45 ans, notre offre s'articule autour de deux marques que sont Rozière et Menuiseries d'Olt. Avec une offre qui va de la porte en mélaminé à la porte en Chêne, ces deux marques permettent de répondre à la majorité des besoins en matière de portes d'intérieur. Que votre préoccupation soit esthétique, acoustique ou budgétaire, notre réseau de revendeurs saura vous conseiller au mieux. »

Serge Rozière, PDG



Comprendre nos pictogrammes :



Disponible en rénovation et en sur mesure



Disponible en porte isotherme



PORTE COULISSANTE

Porte coulissante

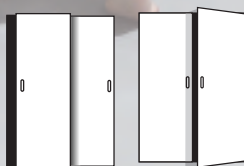

PLACARD COULISSANT PLACARD OUVRANT

Placard ouvrant ou coulissant



Budget bloc-porte standard 73 x 204 fin de chantier. Prix « à partir de » sur l'essence la moins chère, hors taxes, hors pose, sans option.

€ : prix jusqu'à 250 €

€€ : 250 à 600 €

€€€ : 600 à 950 €

€€€€ : > 950 €

2020

Sommaire

- 04 Comment choisir sa porte d'intérieur ?
- 06 Comment choisir sa porte coulissante ?
- 08 Remplacement des portes d'intérieur : les solutions.

2 marques réunies dans un seul catalogue pour faciliter votre choix en portes d'intérieur



Le design, la beauté des matériaux et la durabilité sans compromis

- 10-37 Gamme design
Hegoa/3D®, Mistral design®, Sirocco®, Tramontane design®, Ambata, Meltem, Alizé, Bora design, Zéphyr, Emia design, Aube design®, Onde design®, Vallée design®, Végétale design®
- 38-51 Gamme bi-matière
Epure Chêne sélectionné, Signature minéral, Signature bois authentique, Signature inox, Signature céramique
- 52-59 Gamme modulo-bois
Epure modulo, Emia modulo, Bora modulo
- 60-65 Gamme loft
Atelier, Fabrica, Factory
- 66-77 Gamme intemporelle
Quercy, Alsace, Vosges, Neptune, Comète, Danube, Tamise, Aubrac, Cévennes
- 78-79 Scandesign
Mistral scandesign®, Tramontane scandesign®, Bora scandesign, Luna, Aravis, Epure scandesign
- 81-92 Poignées
- 94-99 Cahier technique Rozière



Le design accessible

- 102-111 Gamme tempo
Salsa, Calypso, Rock, Jazz, Neo Etna, Neo Sancy, Tango
- 112-121 Gamme zen
Zao signature bois authentique, zao signature céramique, Kasa, Sobo, Yari, Torii, Zao, Osaka, Fuji, Kyoto
- 122-123 Gamme classic
Selve, Boralde
- 124-127 Cahier technique Menuiseries d'Olt

Spécialiste
des portes et
placards d'intérieur



Le choix Rozière c'est :

#1 Un savoir-faire industriel unique en France

Forger le caractère de la porte, révéler la beauté du bois, tels sont les savoir-faire qui se transmettent depuis des générations dans les ateliers aveyronnais. Un savoir-faire d'excellence reconnu par le label d'État Entreprise du Patrimoine Vivant.

#2 Des designers imaginent nos portes

Nous collaborons avec des designers reconnus spécialisés dans l'aménagement d'intérieur pour vous proposer des créations exclusives.

#3 Des portes uniques façonnées par la nature

En achetant une porte en bois, vous faites le choix d'un matériau à la fois naturel et respectueux de l'environnement. Puisqu'issue de la nature, cette matière donnera à chacune de vos portes un aspect unique, vous acceptez donc qu'elle puisse comprendre quelques singularités comme :



Nœud

Les nœuds conservés dans nos produits sont toujours sains. Ils sont parfois recherchés pour leur valeur décorative.



Pattes de chat

Répétition locale de très petits noeuds groupés, au milieu de fibres moirées, comme si un chat avait laissé l'empreinte de ses griffes en passant. Ils sont la trace de rameaux adventifs sur un tronc en pleine lumière.



Contrastes de teinte

Chaque pièce peut refléter la lumière en des teintes différentes, la surface coupée des fibres affleurantes agissant comme autant de petits miroirs diffractant. On l'observe bien sur les pièces du cadre d'une porte, qui semblent alternativement sombres ou claires selon la position de la source lumineuse par rapport à l'oeil.

#4 Des matières durables

Amoureux de la nature, nos bois sont rigoureusement sélectionnés pour ne garder dans vos portes, que le meilleur de la matière. Des bois sains et robustes c'est l'assurance d'une porte qui durera dans le temps.



#5 Le respect de l'environnement

*Nous utilisons des bois majoritairement issus de **forêts françaises** et sélectionnons des exploitants qui s'engagent à reboiser les forêts afin de préserver le patrimoine naturel que nous transmettrons aux générations suivantes.*



Rozière : une offre complète

La rénovation

Que l'on veuille **gagner en isolation acoustique, réaménager l'espace** ou simplement **changer sa décoration**, Rozière multiplie les solutions pour remplacer ses portes d'intérieur sans gros travaux ! Découvrez les pages 8 et 9.

Des portes coulissantes

Tous les modèles Rozière et Menuiseries d'Olt existent en porte seule coulissante*. Consultez notre guide de choix pages 6 et 7.

Des portes et des placards coordonnés



Porte coulissante et placard ouvrant à la française Mistral



Bloc-porte et placard coulissant Zéphyr

Coordonnés aux portes d'intérieur, les placards Rozière donnent un supplément d'âme à votre décoration.

Des portes sur-mesure

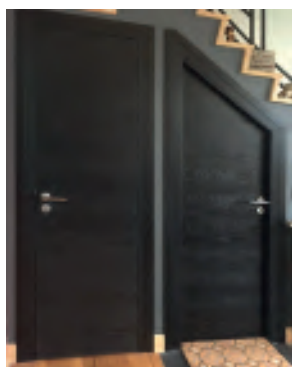

Grande hauteur, grande largeur ou pan coupé, les portes Rozière se réalisent en dimensions spéciales. Chaque projet sur-mesure est spécialement étudié pour votre habitat afin que les portes s'intègrent parfaitement dans votre intérieur.

*Sauf modèle Hegoa 3D®

Comment choisir sa po

Post-formé, mélaminé, stratifié, bois, le marché de la porte d'intérieur regorge de modèles issus de différents

4 grands types de porte d'intérieur

La **PORTE POSTFORMÉE/GRAVÉE**
Conçue à partir de matériaux agglomérés au design peu recherché



Longévité

Performance acoustique

Design Produit non fini

Prix € entre 50 et 150 euros HT, hors pose

La **PORTE MÉLAMINÉE/STRATIFIÉE**
Conçue d'une fine feuille de papier collée sur un panneau médium. Simple décor d'imitation répété à l'identique sur chaque modèle

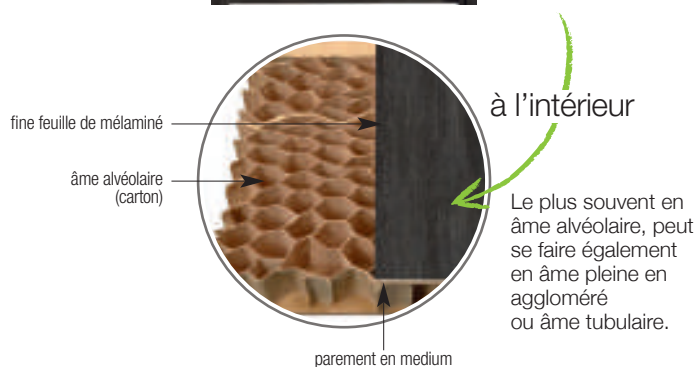
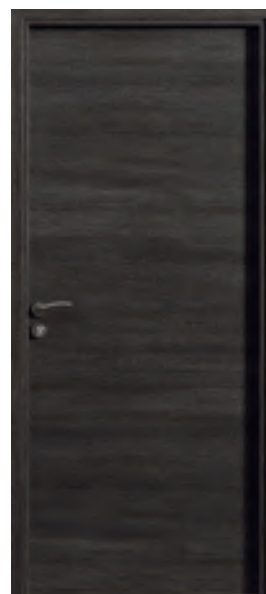

Longévité Produit fragile, ne se répare pas

Performance acoustique Le plus souvent âme alvéolaire

Design Chaque porte est une "photocopie de l'autre"

Prix € € Entre 200 euros et plus HT, hors pose

Porte d'intérieur?

matériaux mais dont les performances peuvent fortement diverger. Rozière vous aide à y voir plus clair.

La PORTE EN PLACAGE BOIS

Fine feuille de bois collée sur du médium, le décor est en bois véritable mais reste fragile car très fin (6/10^e de millimètre)

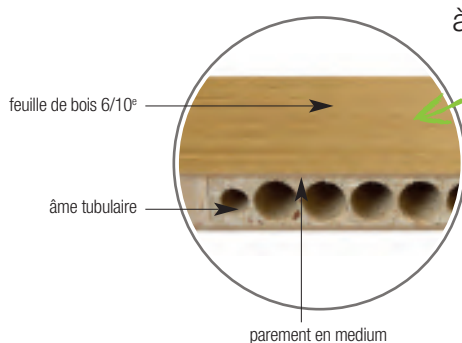

à l'intérieur

Sur la photo, porte présentée en âme tubulaire. Se trouve généralement sur le marché en âme alvéolaire. L'équivalent dans nos gammes est la porte Neo Etna (Menuiserie d'Oit), elle est en âme pleine en aggloméré.

Longévité ● ● ○ ○ Ne se répare pas

Performance acoustique ● ○ ○ ○ Le plus souvent âme alvéolaire

Design ● ● ● ○

Prix € € € ○ Entre 300 euros et plus HT, hors pose

La PORTE PAREMENT BOIS MASSIF:

Exactement comme un parquet, le parement bois massif de 3mm collé sur une âme pleine en bois peut se reponcer et se teinter à nouveau. Son confort acoustique est renforcée. Chaque porte présente une unicité liée à la matière: veinage, nœuds...

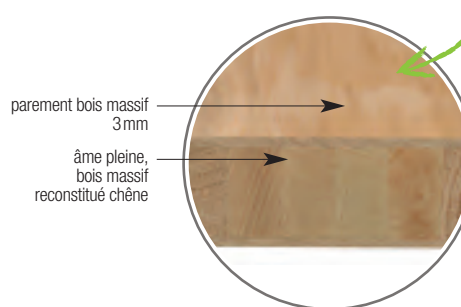

à l'intérieur

Ici exemple porte Mistral (âme pleine bois massif reconstitué chêne). Chez Rozière, âme pleine systématiquement (bois massif reconstitué ou lin suivant les gammes).

Longévité ● ● ● ● Comme un parquet, peut se poncer et se teinter à nouveau dans la finition souhaitée

Performance acoustique ● ● ● ● Âme pleine systématique

Design ● ● ● ● Chaque porte est unique

Prix € € € ○ 350 euros et plus HT, hors pose



En applique: le rail inox apparent

Design et épuré, le rail resté apparent devient à son tour un élément de décoration. Fixé au mur par des vis et des chevilles, il conviendra de vérifier sa compatibilité avec le poids des portes.
 Fonctionnement: la porte reste apparente et coulisse devant le mur.
 Usage: porte sans serrure pour construction neuve ou rénovation.

Choisir sa porte

En applique: le rail avec habillage complet

Pratique, ce système équipé d'une tapée de réception permet d'installer une serrure pour verrouiller la porte. Le rail et la tapée sont recouverts d'un habillage "cache rail" assortis à la porte pour un rendu optimal.
 Fonctionnement: la porte reste apparente et coulisse devant le mur.
 Usage: porte à condamnation (ex. : WC) pour construction neuve ou rénovation.





En applique: le rail avec habillage

Recouvert d'un habillage coordonné à la porte qui vient camoufler le rail, cette solution offre un rendu esthétique et soigné.

Fonctionnement: la porte reste apparente et coulisse devant le mur.

Usage: porte sans serrure pour construction neuve ou rénovation.

coulissante

La porte coulissante à galandage

Pratique et discrète la porte coulissante à galandage multiplie les atouts. En deux vantaux pour une large ouverture ou en vantail simple, elle s'adapte à tous les espaces. Recouvert d'un habillage assorti, le châssis à galandage se fond parfaitement dans la décoration.

Les portes coulissantes pleines et vitrées Rozière et Menuiseries d'Olt sont compatibles avec la plupart des châssis à galandage du marché (épaisseur 40 mm).

Fonctionnement: la porte disparaît en coulissant à l'intérieur de la cloison.

Usage: porte avec ou sans serrure, préconisé dans une construction neuve ou en rénovation en cas de réagencement des cloisons.

Les + de la porte coulissante

- Gain d'espace d'environ 1m² au sol
- Possibilité de larges ouvertures (jusqu'à 123 cm pour un vantail simple selon modèle)
- Design épuré



Jusqu'à 123 cm
de largeur sur 1 vantail
de porte coulissante

La rénovation des portes d'intérieur, 1 envie, 3 solutions

Remplacez vos blocs-portes facilement et sans travaux

Changez vos portes d'intérieur c'est donner un nouveau souffle à votre décoration

Solution rénovation n°1 :

La rénovation complète du bloc-porte avec le cadre rénovation

Le cadre rénovation permet **l'habillage complet du cadre de porte existant**, sans démontage préalable susceptible de dégrader la décoration intérieure. Il permet une pose simplifiée, propre et esthétique avec une perte de passage modérée (environ 4,5 cm).

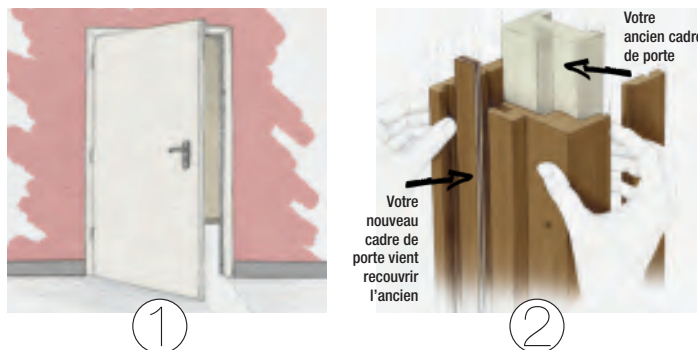

Le cadre rénovation

LES 

- Gain de temps : pas de déplacement à prévoir, la prise des cotes se fait à votre domicile
- Tranquillité : en choisissant un bloc-porte fini d'usine, vous n'avez pas de travaux de finitions à prévoir
- Intimité préservée : l'ancienne porte reste en place jusqu'à la livraison de la nouvelle
- Rendu esthétique parfait avec l'habillage du cadre existant
- Rénovation complète à un prix accessible
- Peu de perte de passage (≈ 3 cm)

LES 

- Perte de passage de 4 à 5 cm environ
- Nécessite quelques travaux sur le cadre existant (découpe du cochonnet)

Solution rénovation n°2 :

La rénovation complète du bloc-porte avec le chambranle contre chambranle

La partie la plus étroite du bâti existant (le cochonnet) est découpée - et - sur le même principe que le bloc-porte rénovation, le cadre du chambranle contre chambranle vient habiller le cadre existant. Cette technique permet une rénovation complète avec peu de travaux et très peu de perte de passage (3 cm environ).

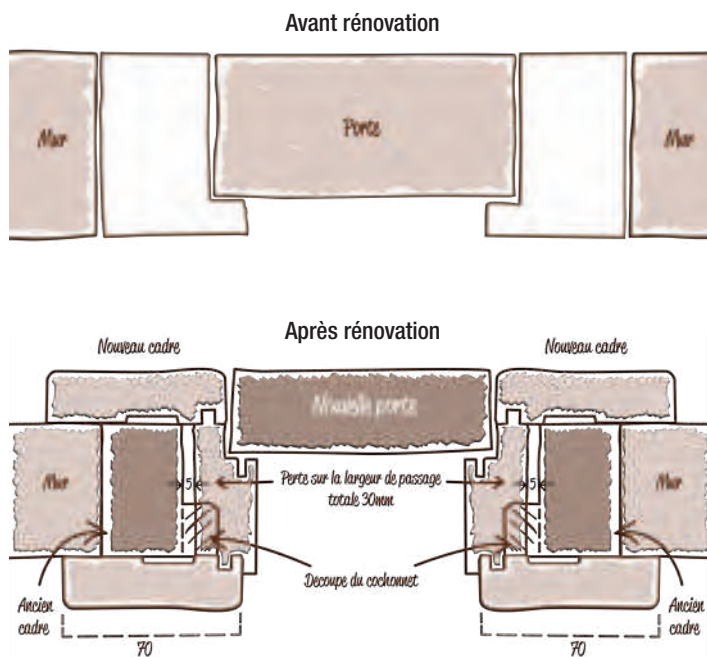

Le chambranle contre chambranle

Solution rénovation n°3:

Le remplacement de la porte seule

La **rénovation de la porte seule** est une solution économique et pratique qui permet de remplacer uniquement le vantail de la porte. En s'adaptant sur l'ancien cadre resté apparent, la nouvelle porte peut ainsi être installée en toute simplicité.

Les de la rénovation de la porte seule

- Gain de temps : pas de déplacement à prévoir, la prise des cotes se fait à votre domicile
- Tranquillité : en choisissant une porte finie d'usine, vous n'avez pas de travaux de finitions à prévoir
- Intimité préservée : l'ancienne porte reste en place jusqu'à la livraison de la nouvelle
- Rapidité de mise en œuvre
- Pas de travaux de maçonnerie et pas de perte de passage

1



Prise de côtes à domicile après une étude de faisabilité préalable

2



Désinstallation de l'ancien vantail

3

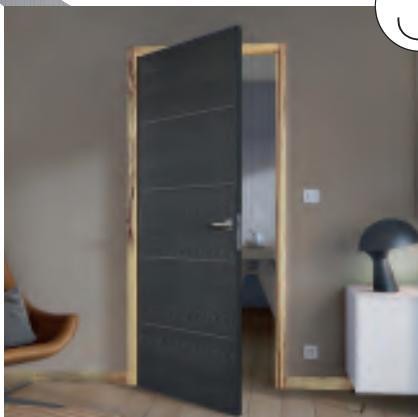

Installation de la nouvelle porte d'intérieur. Usinée à l'identique, la nouvelle porte s'adaptera parfaitement sur les gonds existants.

4

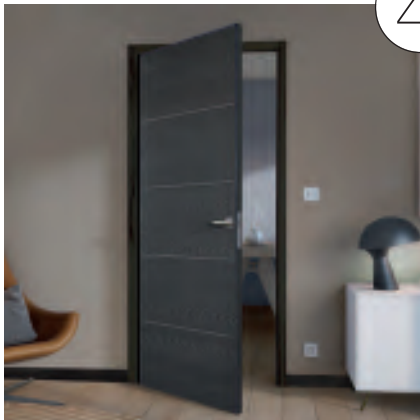

Harmonisation de la déco
Je peux poncer ou repeindre mon ancien cadre pour le fondre dans ma décoration

*Tous les modèles Rozière sont compatibles pour une rénovation de la porte seule sauf les modèles : Hegoa 3D®, Sirocco® et Ambata®.

gamme Design



Créations de designers et essences de bois nobles s'entremêlent pour donner naissance aux modèles de la gamme design. Une gamme où la plupart des portes se coordonnent avec des placards pour une décoration parfaitement homogène.

Charnières invisibles et serrure magnétique de série sur la gamme Design.

Le bois dans la gamme design

Le Chêne sélectionné



Le chêne sélectionné est le bois le plus noble qui sort des productions Rozière. Bois de fil ou de dosse, son aspect est uniforme et les nœuds sont présents mais moins nombreux. Issu d'exploitations forestières françaises (PEFC), c'est un bois dense qui permet la fabrication de porte d'intérieur de grande qualité.

Le Hêtre



C'est un bois lisse et sobre avec un veinage peu marqué. Sa haute densité permet de fabriquer des portes d'intérieur de qualité et résistantes dans le temps. Le Hêtre utilisé dans nos portes provient d'exploitations forestières françaises labellisées PEFC.





Porte coulissante à galandage Mistral,
Chêne sélectionné blanchi brossé



“Créer et designer est, avec Rozière, une collaboration artistique étroite qui permet de faire naître des modèles raffinés tels que la porte Hegoa 3D dont le relief de la courbe élabore un jeu d'ombres et de lumières doux et délicat.”

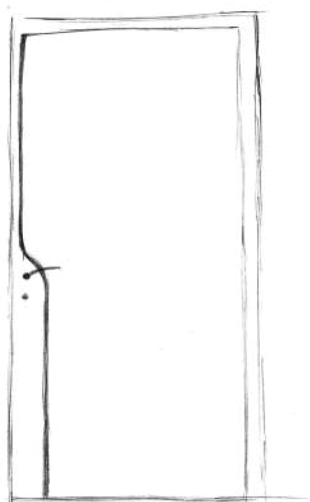

Didier VERSAVEL
Designer ligne
Hegoa®

Les + produit

- Création de designer
- Qualité du bois : Chêne sélectionné
- Qualité des matériaux : charnières invisibles et serrure magnétique
- Confort acoustique



Chêne sélectionné blanchi brossé

Montants : parement Chêne
Panneau : parement Chêne - Huisserie : Chêne

Hegoa®
Rive droite €€€€



Hegoa®3D en chêne sélectionné brossé finition blanc satin avec poignée Lussan



Hegoa® en chêne sélectionné naturel brossé avec poignée Sarrant



Hegoa en Chêne clair brossé

Découvrez les finitions disponibles page 36





Porte coulissante Hegoa®
en chêne sélectionné brossé finition gris perle

Mistral design®

Rive droite €€€



Chêne ardoise brossé

Découvrez les finitions disponibles page 36



Chêne sélectionné naturel brossé. Poignée Bergen

Montants et panneau:
parement Chêne
ou Hêtre.
Huisserie Chêne
ou Hêtre

Les produit

- Création de designer
- Qualité du bois : Chêne sélectionné ou Hêtre
- Qualité des matériaux : charnières invisibles et serrure magnétique
- Confort acoustique
- Placard ouvrant coordonné



Porte coulissante et placard ouvrant à la française
Mistral design® en Chêne sélectionné brossé finition gris néo



Portes coulissantes à galandage, Mistral design®,
Chêne sélectionné blanchi brossé



Sirocco®

Chêne sélectionné blanchi brossé
vitrage dépoli
poignée Bergen

Découvrez les finitions et vitrages
disponibles page 36





Sirocco®

Rive droite €€€€



Montants et panneau :
parement Chêne ou Hêtre.
Huisserie : Chêne ou Hêtre

Les + produit

- Création de designer
- Qualité du bois :
Chêne sélectionné
ou Hêtre
- Qualité des matériaux :
charnières
invisibles et serrure
magnétique
- Confort acoustique

Chêne sélectionné gris perle brossé
avec vitrage dépoli posé



Chêne sélectionné naturel brossé. Vitrage dépoli posé



Tramontane design® Hêtre naturel avec vitrage dépoli et poignée Ysée

Les + produit

- Création de designer
- Qualité du bois : Chêne sélectionné
- Qualité des matériaux : charnières invisibles et serrure magnétique
- Placard ouvrant coordonné

Montants et panneau : parement Chêne ou Hêtre.
Huisserie Chêne ou Hêtre





Placard ouvrant, Tramontane design®
Chêne brossé finition ardoise, vitrage dépoli

Ambata®

Rive droite €€€€€



Chêne sélectionné blanchi brossé



Chêne patiné



Ambata® Chêne patiné
avec poignée Ysée



Découvrez les finitions et vitrages disponibles page 36





Ambata® Chêne sélectionné blanchi brossé

Les produit

- Création de designer
- Qualité du bois : Chêne sélectionné
- Qualité des matériaux : charnières invisibles et serrure magnétique
- Confort acoustique

Montants et panneau : parement Chêne
Huisserie : Chêne



Chêne sélectionné naturel brossé



Chêne sélectionné blanc satin brossé.
Poignée Amsterdam



Chêne sélectionné gris perle brossé



Chêne clair sélectionné brossé

Meltem®  
Rive droite €€€€

Les produit

- Qualité du bois: Chêne sélectionné
- Qualité des matériaux: charnières invisibles et serrure magnétique
- Confort acoustique

Montants: parement Chêne
Panneau: parement Chêne
Huisserie: Chêne

Découvrez les finitions disponibles page 36



Alizé

Rive droite €€€€



Chêne sélectionné blanc satin brossé



Chêne sélectionné clair brossé

Montants et panneau : parement Chêne ou Hêtre
Huisserie : Chêne ou Hêtre

Découvrez les finitions disponibles page 36



Les produit

- Qualité du bois : Chêne sélectionné ou Hêtre
- Qualité des matériaux : charnières invisibles et serrure magnétique
- Confort acoustique
- Placard ouvrant ou coulissant coordonné



**Exemple
Cadre
Rénovation (P.8)**

Le client a choisi le cadre rénovation pour recouvrir ses anciennes huisseries, et changer ses portes. Décoration renouvelée avec élégance et caractère, pour une perte de passage de seulement 5 cm.



Bloc-porte Alizé en Chêne ardoise brossé présenté avec huisserie cadre rénovation



Chêne sélectionné brun cuir brossé



Chêne sélectionné blanchi brossé

Les produit

Montants:
parement Chêne ou Hêtre
Huisserie: Chêne ou Hêtre

- Qualité du bois: Chêne sélectionné ou Hêtre
- Qualité des matériaux: charnières invisibles et serrure magnétique
- Placard coulissant coordonné

Découvrez les finitions et vitrages disponibles page 36





Bloc-porte tierce Bora en Chêne clair sélectionné brossé avec vitrage dépoli à liserés



Chêne sélectionné blanchi brossé
Présenté en version porte coulissante

Les produit

- Qualité du bois: Chêne sélectionné ou Hêtre
- Qualité des matériaux: charnières invisibles et serrure magnétique
- Confort acoustique
- Placard ouvrant et coulissant coordonné



Chêne ardoise sélectionné brossé



Zéphyr en Chêne clair sélectionné brossé
avec poignée Amsterdam

Montants et panneau: parement Chêne ou Hêtre.
Huisserie: Chêne ou Hêtre



Bloc-porte et placard coulissant Zéphyr en Chêne clair sélectionné brossé





Chêne sélectionné gris perle brossé



Chêne blanchi sélectionné brossé

Les produit

- Qualité du bois : Chêne sélectionné
- Qualité des matériaux : charnières invisibles et serrure magnétique
- Confort acoustique



Exemple
Rénovation
porte seule (P.9)

Ici, un client a changé ses
vieilles portes blanches,
en optant pour l'Emia chêne
naturel. Il a ensuite repeint
les cadres à la couleur du mur
pour faire ressortir la beauté
du bois



Emia chêne naturel en réno porte seule (voir P.9)

Aube design®

Rive droite



Chêne sélectionné gris perle brossé

Montants et panneau: parement Chêne
Huisserie: Chêne

Les **+** produits

- Création de designer
- Qualité du bois: Chêne sélectionné
- Qualité des matériaux: charnières invisibles et serrure magnétique
- Confort acoustique

Découvrez les finitions disponibles page 36



Onde design®

Rive droite



Chêne sélectionné naturel brossé

Montants et panneau: parement Chêne
Huisserie: Chêne



Onde design® porte double coulissante.
Chêne sélectionné brossé finition blanc satin





Porte coulissante Onde design avec poignée cuvette rectangulaire

Vallée design®

Rive droite



Chêne sélectionné brossé finition blanc satin

Végétale design®

Rive droite



Chêne sélectionné blanchi brossé

Montants et panneau: parement Chêne - Huisserie: Chêne

Les + produits

- Création de designer
- Qualité du bois: Chêne sélectionné
- Qualité des matériaux: charnières invisibles et serrure magnétique
- Confort acoustique

Découvrez les finitions disponibles page 36





Modèles



Hegoa® 3D Hegoa® Mistral design® Sirocco® Tramontane design® Ambata® Meltem Alizé Bora design® Zéphyr Aube design® Onde design® Vallée design® Végétale design® Emia design®

Finitions et essences disponibles

	Chêne clair sélectionné brossé	Chêne ardoisé brossé	Chêne sélectionné naturel brossé	Chêne sélectionné blanchi brossé	Chêne sélectionné brun cuir brossé	Chêne sélectionné blanc satin brossé	Hêtre finition Hêtre naturel	Chêne sélectionné gris perle brossé	Chêne patiné	Chêne brut	Hêtre brut
Modèle HEGOA® 3D	✓	✓	✓	✓	✓	✓	-	✓	-	✓	-
Modèle HEGOA®	✓	✓	✓	✓	✓	✓	-	✓	-	✓	-
Modèle MISTRAL design®	✓	✓	✓	✓	✓	✓	✓	✓	-	✓	✓
Modèle SIROCCO®	✓	✓	✓	✓	✓	✓	✓	✓	-	✓	✓
Modèle TRAMONTANE design®	✓	✓	✓	✓	✓	✓	✓	✓	✓	✓	✓
Modèle AMBATA®	✓	✓	✓	✓	✓	✓	-	✓	✓	✓	-
Modèle MELTEM	✓	✓	✓	✓	✓	✓	-	✓	-	✓	-
Modèle ALIZÉ	✓	✓	✓	✓	✓	✓	✓	✓	-	✓	✓
Modèle BORA design	✓	✓	✓	✓	✓	✓	✓	✓	-	✓	✓
Modèle ZÉPHYR	✓	✓	✓	✓	✓	✓	✓	✓	-	✓	✓
Modèle AUBE design®	✓	✓	✓	✓	✓	✓	-	✓	-	✓	-
Modèle ONDE design®	✓	✓	✓	✓	✓	✓	-	✓	-	✓	-
Modèle VALLÉE design®	✓	✓	✓	✓	✓	✓	-	✓	-	✓	-
Modèle VÉGÉTALE design®	✓	✓	✓	✓	✓	✓	-	✓	-	✓	-
Modèle ÉMIA design	✓	✓	✓	✓	✓	✓	-	✓	-	✓	-

Toutes les essences de bois sont réalisables en brut

Vitrages portes disponibles

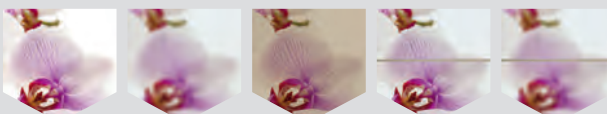

	Clair transparent	Dépoli	Bronze transparent	Transparent avec liseré	Dépoli avec liseré
Modèle TRAMONTANE (6 mm, trempé)	✓	✓	✓	-	-
Modèle BORA (6 mm, trempé)	-	-	-	✓	✓
Modèle SIROCCO (6 mm, trempé)	✓	✓	-	-	-

Vitrages placards coulissants



Vitrages placards ouvrants

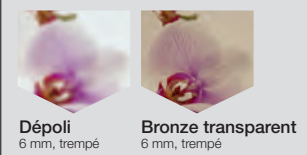

Conseil déco

Pour les amoureux du bois optez pour la finition chêne naturel pour mettre en avant les contrastes :
de bois de fil et de bois de dosse
de bois clair et de bois un peu plus foncé



Emia design, Chêne sélectionné naturel brossé

gamme Bi-matière

Le design par la matière



Rozière exprime son savoir-faire d'artisan industriel au travers d'une collection où les plus belles matières ont été sélectionnées pour créer des modèles d'exception.

Le bois dans la gamme bi-matière

Le Chêne sélectionné



Le chêne sélectionné est le bois le plus noble qui sort des productions Rozière. Bois de fil ou de dosse, son aspect est uniforme et les nœuds sont présents mais moins nombreux. Issu d'exploitations forestières françaises (PEFC), c'est un bois dense qui permet la fabrication de porte d'intérieur de grande qualité.





Epure chêne sélectionné

Rive droite

€€€

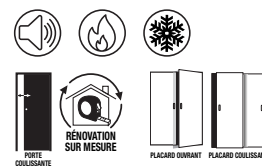

Chêne sélectionné brossé
 finition gris perle

Les + produit

- Qualité du bois : Chêne sélectionné
- Confort acoustique
- Placard coordonné ouvrant ou coulissant disponible
- Large choix d'options : charnières invisibles, serrure magnétique



Chêne sélectionné blanchi brossé.
 Poignée Coaraze

Découvrez les finitions disponibles page 50





Epure Chêne sélectionné, finition Chêne naturel brossé

Signature minéral

Rive droite



Signature minéral en Chêne sélectionné naturel brossé
Poignée Piedra

Les produit

- Confort acoustique
- Design : bandeau en pierre véritable 100 % naturelle, orné d'inserts argentés
- Poignée coordonnée disponible
- Large choix d'options disponibles : charnières invisibles, serrure magnétique, plinthe escamotable



Chêne sélectionné gris perle brossé

Découvrez les finitions disponibles page 50





Signature minéral Chêne sélectionné naturel brossé

*Comme façonnée par un joaillier, la pierre scintillante
sublime la porte tel un diamant sur son bijou*

Signature bois authentique

Rive droite



Signature bois authentique, Chêne sélectionné brossé, finition blanc satin. Poignée Palanges



Chêne sélectionné brossé, finition blanc satin

Les produit

- Confort acoustique
- Charme de la porte : sélection des plus beaux nœuds
- Poignée coordonnée disponible
- Large choix d'options disponibles : charnières invisibles, serrure magnétique, plinthe escamotable

Découvrez les finitions disponibles page 50



*Rozjère révèle la beauté du bois...
Meticuleusement sélectionnés
les gros nœuds se répartissent
sur le bandeau vertical et offrent
à la porte un charme authentique*

Signature inox

Rive droite



Signature inox en Chêne sélectionné brossé finition blanc satin.
Poignée Lods



Signature inox en Chêne ardoise brossé

Les produit

- Confort acoustique
- Décor inox anti traces de doigts
- Large choix de poignées coordonnées disponibles
- Large choix d'options disponibles : charnières invisibles, serrure magnétique, plinthe escamotable

Découvrez les finitions disponibles page 50





Signature inox, Chêne sélectionné brossé finition blanc satin

Signature céramique

Rive droite



Chêne clair sélectionné brossé



Signature céramique en Chêne blanc satin brossé.
Poignée Ceramica

Les produit

- Confort acoustique
- Céramique résistante aux rayures et aux UV
- Poignée coordonnée disponible
- Large choix d'options disponibles :
charnières invisibles,
serrure magnétique,
plinthe escamotable





Signature céramique, Chêne sélectionné brossé finition blanc satin

Modèles



Epure Chêne sélectionné

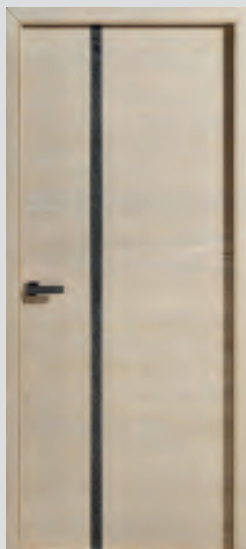

Signature minéral

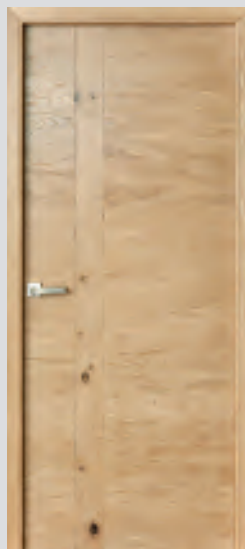

Signature bois authentique*

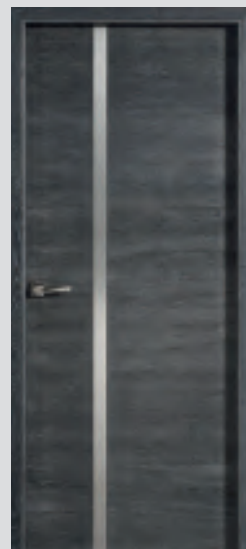

Signature inox



Signature céramique

**Quelle que soit la finition de la porte, le bandeau vertical reste en finition Chêne naturel*

Pensez à la porte vitrée coordonnée, voir modèle Bora design page 26.

Finitions disponibles



Modèle EPURE	✓	✓	✓	✓	✓	✓
Modèle SIGNATURE MINERAL	✓	✓	✓	✓	✓	✓
Modèle SIGNATURE BOIS AUTHENTIQUE	✓	✓	✓	✓	✓	✓
Modèle SIGNATURE INOX	✓	✓	✓	✓	✓	✓
Modèle SIGNATURE CERAMIQUE	✓	✓	✓	✓	✓	✓



Signature bois authentique
en Chêne sélectionné
naturel brossé.
Poignée Coaraze



Signature inox en Chêne ardoise brossé. Poignée Lussan



Signature céramique
en Chêne sélectionné
blanc satin brossé.
Poignée Perouges

gamme Modulo Bois

**Avec Modulo Bois,
personnalisez vos portes d'intérieur
à l'infini: bois, couleurs, décors,
tout est possible!**



Le Chêne dans la gamme modulo bois

Chêne dosse:

Provenant de la partie la plus éloignée du cœur de l'arbre, il se caractérise par un veinage marqué et la présence de nœuds de différentes tailles.



Le Sapin dans la gamme modulo bois

Spécialement sélectionné, il comporte peu de nœuds, en revanche c'est une essence de bois plus tendre que le Chêne.

Disponible en texture lisse ou brossée.

Texture lisse:

le veinage est visible avec un toucher lisse.

Texture brossée:

le brossage donne du relief à son veinage, apportant ainsi un caractère plus prononcé à la porte.



NOUVEAUTÉ

POUR
90€
DE PLUS QUE
LE SAPIN

Conseil
Rozière

Optez pour le charme
et la robustesse du Chêne
sans compromis sur votre
budget.

Chêne dosse brossé, finition RAL 9005 noir foncé, décor D12

gamme Modulo Bois

Modèle de base



Epure
Sapin blanc lisse

Je personnalise l'essence de bois

Sapin lisse

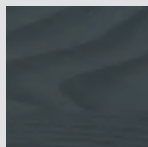

Sapin brossé*

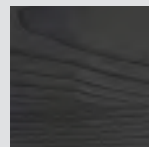

Chêne dosse brossé*

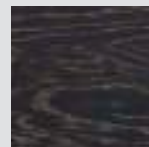

Epure modulo

À rive droite par défaut,
disponible à recouvrement sur demande



Placard coulissant Epure décor D1, Sapin texture brossée, finition gris granit RAL 7016



Sapin lisse finition lin, décor D2



Chaque porte est sublimerée à la main. Ici, un nœud (sapin) poncé et rebouché pour assurer esthétique et stabilité dans le temps



Les + de l'Epure modulo Sapin

- Un veinage sublimeré par les finitions RAL
- Disponible en placard ouvrant ou coulissant

Je personnalise la couleur



Je personnalise le décor

Avec ou sans inserts couleur aluminium

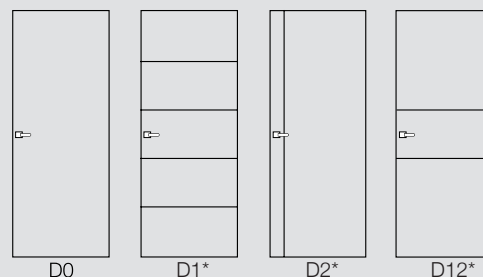

Chêne dosse brossé, finition noir foncé

Les + de l'Épure modulo en Chêne

- Design: un bois qui se prête au brossage
- Esthétique: un veinage qui donne de la personnalité à la porte
- Disponible en placard ouvrant ou coulissant
- Robustesse : plus résistant que le Sapin, le Chêne offre une meilleure durabilité à la porte



Chêne dosse brossé, finition vison

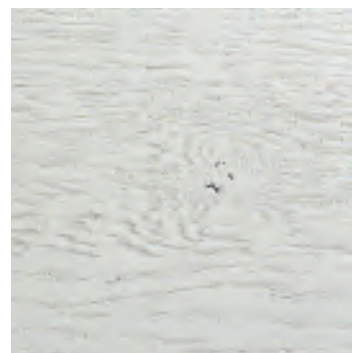

Façonnés par la nature, les nœuds et "pattes de chat" donnent une unicité à chaque porte
(Voir page 2)

gamme Modulo Bois

Modèle de base



Emia
Sapin blanc lisse

Je personnalise l'essence de bois

Sapin lisse

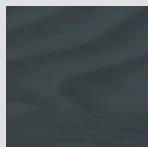

Sapin brossé*

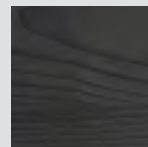

Chêne dosse brossé*

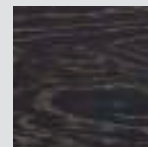

Emia modulo, sapin lisse, inserts décor D4, finition lin. Fauteuil de chez Décorélie
© crédit déco : Décorélie



Emia modulo

À rive droite par défaut, €€
disponible à recouvrement sur demande



Emia gris souris



Sapin brossé, finition RAL 7016 gris granit



Les **+** de l'Emia modulo Sapin
(• Un veinage sublimé par les finitions RAL)

Je personnalise la couleur



Je personnalise le décor

Avec ou sans inserts couleur aluminium

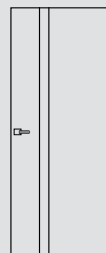

Emia modulo

Rive droite



Chêne dosse brossé, finition anthracite avec inserts couleurs aluminium. Poignée Carbonis



Chêne dosse brossé finition moka présenté sur rail inox

Les de l'Emia modulo en Chêne

- Design : un bois qui se prête au brossage
- Esthétique : un veinage qui donne de la personnalité à la porte
- Robustesse : plus résistant que le Sapin, le Chêne offre une meilleure durabilité à la porte

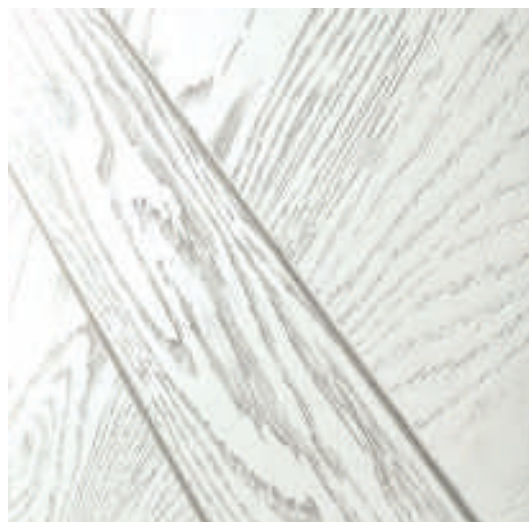

Emia Chêne dosse brossé finition blanc satin

gamme Modulo Bois

Modèle de base



Bora
Sapin blanc lisse

Je personnalise l'essence de bois

Sapin lisse

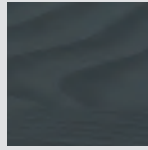

Sapin brossé*

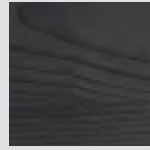

Chêne dosse brossé*

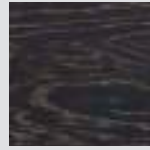

Je personnalise la couleur



Blanc satin



Moka*



Gris souris*



Gris granit*



Noir foncé*



Anthracite*



Vison*



Lin*



RAL au choix*

*Personnalisation en option

Bora modulo

À rive droite par défaut,
disponible à recouvrement sur demande



Les produits

- Porte vitrée coordonnable à l'ensemble des modèles de la gamme
- Existe en placard coulissant
- Porte coulissante réalisable jusqu'à 123 cm de large



Sapin lisse, finition lin.
Présenté en porte coulissante



Chêne dosse brossé finition anthracite



Modèles

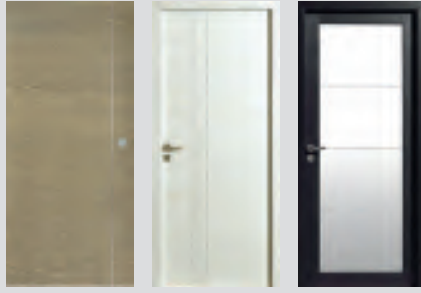

Epure
modulo

Emia
modulo

Bora
modulo

Gamme Modulo Bois: les personnalisations possibles

Choix de l'essence du bois



Choix du décor: inserts couleur aluminium

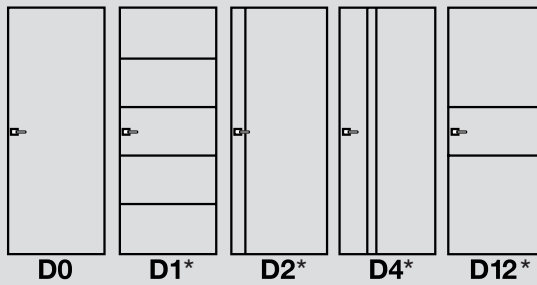

Couleurs disponibles



Précautions d'usage: les teintes RAL sont données à titre indicatif car pour des raisons techniques, des variations de teinte entre le nuancier RAL et l'application sur notre support bois sont inévitables.

Modèle EPURE	Chêne dosse brossé ou Sapin brossé ou Sapin lisse	D0, D1*, D2*, D4*, D12*	Coloris au choix
Modèle EMIA	Chêne dosse brossé ou Sapin brossé ou Sapin lisse	D4	Coloris au choix
Modèle BORA	Chêne dosse brossé ou Sapin brossé ou Sapin lisse	-	Coloris au choix

Vitrages portes disponibles



Modèle BORA



Vitrages placards coulissants Bora

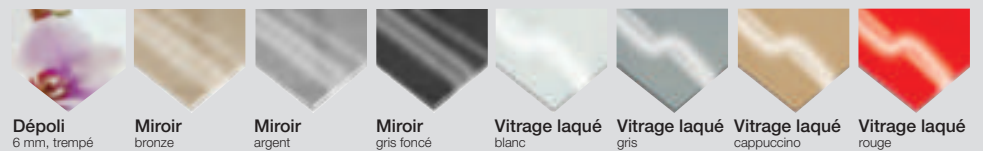

A propos des portes de la gamme modulo bois:

Portes en Sapin: parement Sapin massif et huisserie Hêtre

Portes en Chêne dosse: parement et huisserie en Chêne dosse brossé

**Personnalisez vos portes
d'intérieur
au gré de vos envies**



**L'esprit industriel s'invite chez vous!
Séparez les espaces tout en laissant
passer la lumière grâce aux portes
d'intérieur tendances et décoratives
de la gamme loft.**

Le bois dans la gamme loft

Le Sapin

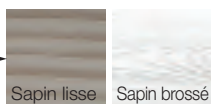

Spécialement sélectionné, il comporte peu de nœuds. Il existe en deux textures : lisse ou brossée.

Texture lisse :

le veinage est visible avec un toucher lisse.

Texture brossée :

le brossage donne du relief à son veinage, apportant ainsi un caractère plus prononcé à la porte.





Textures disponibles

Sapin
lisse

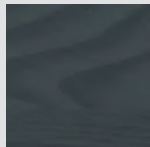

Sapin
brossé*



Couleurs disponibles



Blanc
satin



Moka*



Gris souris*



Gris granit*



RAL au
choix*



Noir foncé*



Anthracite*



Vison*



Lin*

*Personnalisation en option

Atelier

Rive droite



Les + produit

- Rapport qualité/prix attractif
- Chaleur et confort du bois
- Meilleure isolation phonique qu'une porte en métal
- Possibilité de vitrage dépoli pour séparer les espaces privés (WC, salle de bain...)
- Large choix d'options disponibles: charnières invisibles, serrure magnétique, plinthe escamotable



Sapin brossé finition RAL 9005 noir foncé.
Présenté en version porte coulissante



Sapin brossé finition lin





Bloc-porte Atelier, Sapin brossé finition RAL 9005 noir foncé. Vitrage transparent

Textures disponibles

Sapin lisse

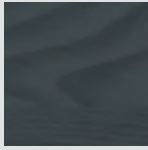

Sapin brossé*

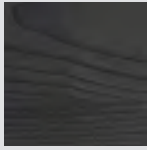

Couleurs disponibles



Blanc satin



Moka*



Gris souris*



Gris granit*



RAL au choix*



Noir foncé*



Anthracite*



Vison*



Lin*

*Personnalisation en option

Factory

Rive droite



Sapin brossé, finition RAL 9005 noir foncé
vitrage transparent

Fabrica

Rive droite



Sapin brossé, finition RAL 7005 gris souris

Les + produit

- Rapport qualité/prix
- Confort acoustique
- Large choix d'options disponibles : charnières invisibles, serrure magnétique, plinthe escamotable





1^{er} plan : porte Alizé Chêne ardoise brossé (voir p.24),
 2nd plan : porte Factory, Sapin brossé finition gris souris RAL 7005 vitrage transparent avec liserés

Modèles



Atelier Factory Fabrica

Textures disponibles

Sapin
brossé

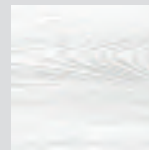

Sapin
lisse

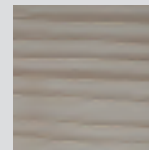

Couleurs disponibles



Blanc
satin



Moka*



Gris souris*



Gris granit*



RAL au
choix*



Noir foncé*



Anthracite*



Vison*



Lin*

*Personnalisation en option

Vitrages portes disponibles



Clair
transparent

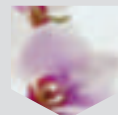

Dépoli

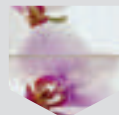

Transparent
avec liserés

Modèle ATELIER
(6 mm, trempé)



Modèle FACTORY
(6 mm, trempé)



gamme intemporelle

Le classique devient INTEMPOREL avec une ligne de portes au style à la fois contemporain et indémodable



Une gamme où la finition aura le dernier mot sur le rendu final de votre porte.
Du patiné pour un look maison de campagne, au chêne blanchi pour un modèle intemporel en passant par les portes en couleur pour une décoration classico-moderne. Quel que soit le style de votre habitat, vous êtes sûr de faire le bon choix dans la gamme intemporelle.

Le bois dans la gamme intemporelle

Le Chêne sélectionné



Le chêne sélectionné est le bois le plus noble qui sort des productions Rozière. Bois de fil ou de dosse, son aspect est uniforme et les nœuds sont présents mais moins nombreux. Issu d'exploitations forestières françaises (PEFC), c'est un bois dense qui permet la fabrication de porte d'intérieur de grande qualité.

Le Chêne rustique



Bois de caractère, les nœuds sains sont recherchés et conservés pour leur charme authentique.

Le Hêtre



C'est un bois lisse et sobre, au veinage peu marqué. Se prêtant bien au jeu de la couleur, il donne de la modernité à la porte. Sa haute densité permet de fabriquer des portes d'intérieur de qualité et résistantes dans le temps. Le Hêtre utilisé dans nos portes provient d'exploitations forestières françaises labellisées PEFC.

L'Epicéa

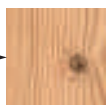

Bois très typé avec de nombreux nœuds apparents.





Quercy

À recouvrement € €



Chêne sélectionné blanc satin brossé



Chêne sélectionné brossé blanchi



Chêne sélectionné naturel brossé



Placard ouvrant et porte battante Quercy Chêne clair sélectionné



Hêtre finition RAL 9005 noir foncé

Les produit

- Modèle indémodable
- Durable : robustesse du Chêne/Hêtre
- Large choix d'essences et de finitions
- Placard ouvrant ou coulissant coordonné disponible



Hêtre finition RAL 7005 gris souris



Alsace

À recouvrement €€



Hêtre blanc satin

Vosges

À recouvrement €€



Chêne naturel sélectionné brossé





Bloc-porte tierce Alsace en Hêtre finition blanc satin

Neptune €€€



À rive droite par défaut, disponible à recouvrement sur demande



Hêtre finition blanc satin

Les **+** produit

- Coloris personnalisable
- Robustesse du Hêtre
- Large choix d'options disponibles : charnières invisibles, serrure magnétique, plinthe escamotable
- Placard ouvrant ou coulissant coordonnés disponibles

Montants et panneau : parement Hêtre
Huisserie : Hêtre

Comète €€€



À rive droite par défaut,
disponible à recouvrement sur demande



Hêtre finition RAL 7016 gris granit. Vitrage dépoli



Découvrez les finitions et vitrages disponibles page 77





Bloc-porte Comète, Hêtre naturel

Danube

Rive droite

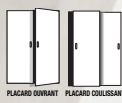

Épicéa gris cendré brossé

Tamise

Rive droite



Épicéa gris cendré brossé

Placard coulissant
Danube



Danube Épicéa
thermo-chauffé

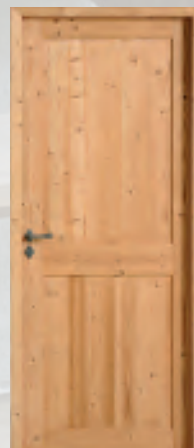

Découvrez les finitions et vitrages disponibles page 77





Placard ouvrant
Danube,
Épicéa gris
cendré brossé

Aubrac 
À recouvrement €€ PORTE COLLEGEANTE

Cévennes 
À recouvrement €€ PORTE COLLEGEANTE



Aubrac, Chêne rustique antique patiné



Chêne clair rustique



Chêne rustique antique patiné

Découvrez les finitions et vitrages disponibles page 77 



Aubrac Chêne rustique antique patiné

Modèles



Quercy

Alsace

Vosges

Neptune

Comète

Danube

Tamise

Aubrac

Cévennes

Finitions et essences

	Chêne clair sélectionné	Chêne rustique antique patiné	Chêne clair rustique	Hêtre finition Hêtre naturel	Épicéa thermo-chauffé brossé	Épicéa brut	Épicéa gris cendré	Chêne sélectionné naturel brossé	Chêne sélectionné blanchi brossé	Chêne sélectionné brun cuir brossé	Chêne sélectionné blanc satin brossé	Chêne sélectionné gris perle brossé	Chêne rustique ardoise brossé	Hêtre couleur voir nuancier ci-dessous*

Modèle QUERCY	✓	✓	✓	✓	✓	✓	-	✓	✓	✓	✓	✓	✓	✓
Modèle ALSACE	✓	✓	✓	✓	-	✓	-	✓	✓	✓	✓	✓	✓	✓
Modèle VOSGES	✓	✓	✓	✓	-	✓	-	✓	✓	✓	✓	✓	✓	✓
Modèle NEPTUNE	-	-	-	✓	-	-	-	-	-	-	-	-	-	✓
Modèle COMÈTE	-	-	-	✓	-	-	-	-	-	-	-	-	-	✓
Modèle AUBRAC	-	✓	✓	-	-	✓	-	-	-	-	-	-	✓	-
Modèle CEVENNES	-	✓	✓	-	-	✓	-	-	-	-	-	-	✓	-
Modèle DANUBE	-	-	-	-	✓	✓	✓	-	-	-	-	-	-	-
Modèle TAMISE	-	-	-	-	-	✓	✓	-	-	-	-	-	-	-

Toutes les essences de bois sont réalisables en brut

Vitrages portes disponibles



Clair transparent

Dépoli

Transparent Biseauté

Transparent avec liseré

Modèle ALSACE (6 mm, trempé)	✓	✓	✓	-
Modèle VOSGES (6 mm, trempé)	✓	✓	✓	-
Modèle CEVENNES (6 mm, trempé)	✓	✓	✓	-
<i>Sur ces modèles, les vitrages sont posés sur demande et uniquement sur porte finie</i>				
Modèle COMÈTE (6 mm, trempé)	✓	✓	-	-
Modèle TAMISE (6 mm, trempé)	-	-	-	✓

*Couleurs disponibles



Scandesign



Inspiration brute

Une touche de modernité, un air de Scandinavie, c'est le subtil mélange qui s'invite chez scandesign. Retrouvez les modèles aux lignes design à l'état brut dans cette collection au style résolument « scandesign ».



Mistral scandesign, Epicéa brut

Mistral® €€
Scandesign



Epicéa brut
Rive droite

Tramontane®
Scandesign €€



Epicéa brut
Rive droite

Bora €€
Scandesign



Epicéa brut
Rive droite

Luna €€



Epicéa brut
Rive droite



Aravis, Epicéa thermochauffé

Aravis €€



Rive droite en standard, disponible à recouvrement sur demande

 Epicéa thermo-chauffé
brossé

Épicéa brut disponible sur l'Aravis



Épure Scandesign €€



Rive droite en standard, disponible à recouvrement sur demande

 Epicéa brut



Quel type de charnières pour ma porte ?

Apportez de la finition et du design à vos portes grâce aux charnières invisibles



Charnières, paumelles, fiches... Il existe un tas de noms pour désigner ce que l'on appelle plus communément les "gonds" de la porte ou encore le ferrage. Les fiches s'installent sur les portes à recouvrement, tandis que les paumelles ou les charnières invisibles sont posées sur les portes à rive droite. Chez Rozière et Menuiseries d'Olt leur nombre varie en fonction du type de gonds et du poids de la porte.

J'ai commandé une porte à rive droite, comment choisir entre paumelles et charnières invisibles ?

Comparées aux paumelles, les charnières invisibles ont deux atouts majeurs :

- Design épuré : installées sur le chant de la porte et à l'intérieur du cadre, elles sont invisibles lorsque la porte est fermée

- Réglable en 3 dimensions, elles permettent d'ajuster la porte lors de la pose ou à l'usage

CHARNIÈRES INVISIBLES

PAUMELLES VISIBLES



Modèle présenté : Sirocco®,
Chêne sélectionné naturel brossé

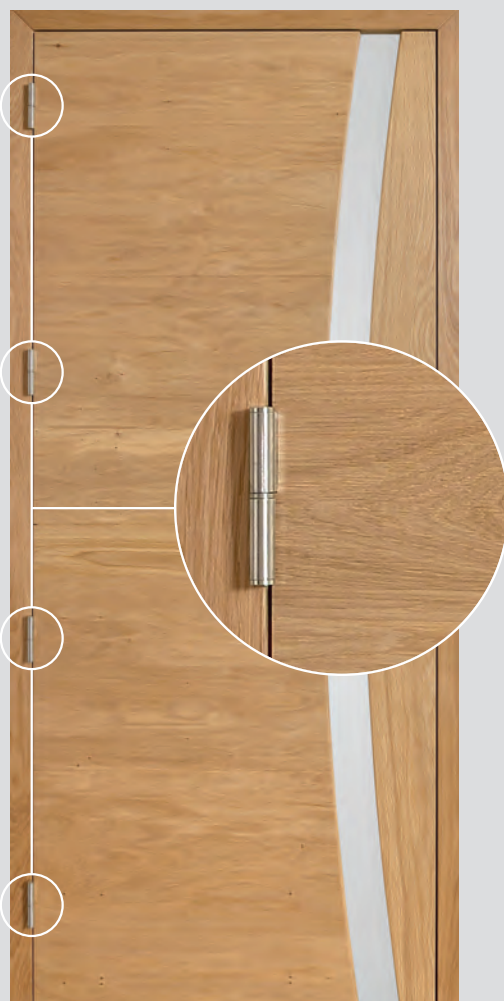

Modèle présenté : Sirocco®,
Chêne sélectionné naturel brossé

**CONSEIL
DECO**

**Optez pour
les charnières
invisibles
pour un
design
épuré**

La plinthe escamotable

**Gagnez en confort thermique
grâce à la plinthe escamotable**

Le joint présent sur cette plinthe permet d'assurer une meilleure étanchéité à l'air lorsque la porte est fermée. Discrète, elle s'abaisse et se relève en toute autonomie à la fermeture et à l'ouverture de la porte.



La serrure magnétique*

Silencieuse et esthétique, la serrure magnétique vous apporte un plus grand confort d'utilisation grâce à une ouverture et une fermeture de la porte qui se fait en toute discrétion.

*Poignées à plaque non compatibles avec serrure magnétique



collection de Poignées

Quel que soit le style de votre porte
Rozière ou Menuiseries d'Olt, il existe une
poignée qui saura la sublimer avec brio.

collection de Poignées

Toutes les poignées présentées sont compatibles avec les portes Rozière et Menuiseries d'Olt. Elles sont disponibles : à clé, à bec de cane (sans clé et sans rosace de fonction), à condamnation (pour les salles d'eau) et à cylindre.

POIGNÉES DE PORTES À ROSACE RONDE



Ysée

Inox finition bicolore
poli/satiné



Venise

Inox finition mat



Bergen

Chromé/alu aspect inox



Océane

Inox coloris argent

collection de Poignées

Toutes les poignées présentées sont compatibles avec les portes Rozière et Menuiseries d'Olt. Elles sont disponibles : à clé, à bec de cane (sans clé et sans rosace de fonction), à condamnation (pour les salles d'eau) et à cylindre.

POIGNÉES DE PORTES À ROSACE RONDE



Maribor

Alu finition doré brillant



Entraygues

Laqué fer patiné



Montauban*

Laqué fer patiné, sur plaque



Madrid

Inox finition mat

*Non compatible avec serrure magnétique



Cassiopee

Porcelaine
finition ivoire craquelé



Belcastel

Zamac premium
finition nickel satiné

collection de Poignées

Toutes les poignées présentées sont compatibles avec les portes Rozière et Menuiseries d'Olt. Elles sont disponibles : à clé, à bec de cane (sans clé et sans rosace de fonction), à condamnation (pour les salles d'eau) et à cylindre.

POIGNÉES DE PORTES À ROSACE CARRÉE



Carbonis

Zamac finition chromé
brillant avec insert
en carbone



Amsterdam

Inox finition mat
rosace extra plate
adhésive



Ceramica

Nickel satiné. Insert en céramique

POIGNÉES DE PORTES À ROSACE CARRÉE



Piedra

Nickel satiné.
Insert en pierre véritable



Palanges

Nickel satiné.
Insert en Chêne naturel

collection de Poignées

Toutes les poignées présentées sont compatibles avec les portes Rozière et Menuiseries d'Olt. Elles sont disponibles : à clé, à bec de cane (sans clé et sans rosace de fonction), à condamnation (pour les salles d'eau) et à cylindre.

POIGNÉES DE PORTES À ROSACE CARRÉE



Lods

Zamac premium
finition nickel satiné



Sarrant

Zamac premium
finition nickel satiné



Coaraze

Zamac premium
finition nickel satiné



Perouges

Zamac premium
finition nickel satiné

collection de Poignées

Toutes les poignées présentées sont compatibles avec les portes Rozière et Menuiseries d'Olt. Elles sont disponibles : à clé, à bec de cane (sans clé et sans rosace de fonction), à condamnation (pour les salles d'eau) et à cylindre.

POIGNÉES DE PORTES À ROSACE CARRÉE



Lussan

Zamac premium
finition nickel satiné



Paris

Inox finition mat

Sets pour PORTES COULISSANTES Kit A



Cuvette fermée
rectangulaire
Acier inox brossé
mat



Cuvette
carrée
Aluminium finition
chromée satinée

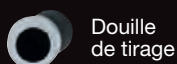

Douille
de tirage



Douille
de tirage

Sets pour PORTES COULISSANTES Kit A, B et C

Disponibles en : aluminium finition laiton brillant, aluminium finition chromée brillante, aluminium finition chromée satinée

Kit A



Cuvette ronde



Douille
de tirage

Kit B



Cuvette ronde



Douille
de tirage



Serrure à
condamnation,
gâche

Kit C



Cuvette ronde



Douille
de tirage



Serrure à clef,
gâche



Cuvette rectangulaire
sur porte Alizé

Poignées pour placards OUVRANTS



Quartz
Inox chromé
brillant



Quartz
Inox nickelé



Jade
Inox mat



Ambre
Fer patiné



Ambre
Vieux laiton



Saphir
Inox mat



Onyx
Inox chromé
brillant



Onyx
Inox nickelé



Nacre
Laiton poli



Topaze
Fer patiné



Topaze
Vieux laiton

Poignées pour placards coulissants



Cuvette
Chrome satiné



Cuvette
Blanc

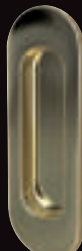

Cuvette
Aspect laiton

Les portes techniques

Grâce à Rozière, alliez confort, sécurité et décoration dans votre habitat. Coordonnez les portes de distribution avec les portes techniques coupe-feu, acoustiques et isothermes, pour que sécurité et décoration ne fassent qu'un dans votre intérieur.

Les atouts des portes techniques



Isolation acoustique

Une porte est une partie d'une paroi, en matière d'isolation, il faut raisonner sur l'ensemble de la paroi séparant les locaux et c'est le plus souvent la porte qui est l'élément faible, donc prépondérant pour l'affaiblissement et l'isolation.



Protection incendie

La réglementation impose aux bâtiments selon leurs type ou classification des exigences en terme de moyens passifs et actifs pour protéger les utilisateurs en cas d'incendie. Les portes coupe-feu sont des éléments de construction utilisés pour lutter contre la propagation des incendies et protéger les personnes contre la propagation des fumées et des gaz toxiques.



Isolation thermique et stabilité

Lorsqu'elle sépare une ambiance chauffée d'une ambiance froide, la porte est soumise à de nombreuses contraintes de déformation. Les portes dotées d'un niveau de stabilité Climat B classe 2 en ambiance différentielle évitent les déformations du produit liées aux différences de température et d'humidité sur chaque face de la porte dans les limites d'une utilisation selon les usages définis dans la norme NF EN 1121 et la norme NF EN 12046-2.

Les portes palières en Chêne

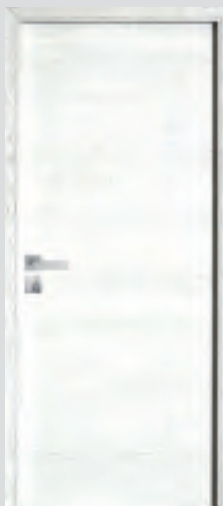

Epure®
Chêne blanc satin

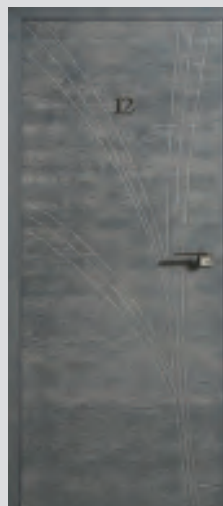

Végétale, porte palière
Chêne gris perle brossé



Bloc-porte avec parement en Chêne, EI30 PF/CF ½ heure, acoustique et isotherme climat B classe 2.

Les portes techniques isolantes



Choix de l'essence de bois : sapin lisse, sapin brossé ou chêne

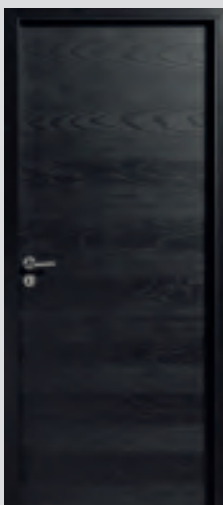

Epure® bloc-porte avec parement en Sapin, isotherme climat B classe 2



Epure® bloc-porte avec parement Chêne naturel brossé

Choix de la couleur



Blanc satin



Moka*



Gris souris*
RAL 7005



Gris granit*
RAL 7016



RAL au choix*



Noir foncé*
RAL 9005



Anthracite*



Vison*
RAL 7006



Lin*

*Personnalisation en option

Précautions d'usage : les teintes RAL sont données à titre indicatif car pour des raisons techniques, des variations de teinte entre le nuancier RAL et l'application sur notre support bois sont inévitables.

cahier Technique

Côtes, mesures, encadrements, passages... chaque millimètre compte pour installer vos portes. Pour vous aider, le cahier technique vous donne toutes les informations nécessaires. Plus encore, le service technique, disponible au 05 65 51 21 08, vous accompagne et vous guide dans vos démarches. Bonne installation.

Les caractéristiques principales de nos produits et notamment, les photographies, graphismes, illustrations, indications de dimension, de couleurs et de capacité sont présentées dans ce catalogue uniquement à titre indicatif et ne sauraient constituer par conséquent, un engagement contractuel de notre part, ni une quelconque garantie sur la similitude parfaite entre les produits commandés et les produits représentés dans ce catalogue. A cet égard, les produits livrés peuvent notamment comporter des nuances de teintes et de couleurs liées au caractère absorbant et autres spécificités des matériaux et supports utilisés pour la fabrication de nos produits. Le choix et l'achat d'un produit relevant en tout état de cause de votre seule responsabilité, nous vous invitons à vous informer et prendre connaissance des caractéristiques des produits et de leur adéquation par rapport à vos besoins. Pour toute question, nous vous invitons à contacter ROZIERE aux coordonnées figurant dans le présent catalogue.

Pose traditionnelle

Bloc porte à rive droite
Bloc porte à recouvrement

Pose fin de chantier

Huisserie KM1
Bloc porte à rive droite
Bloc porte à recouvrement
Le pré-acdre
Chambranle contre chambranle

Pose traditionnelle

(dimensions valables pour des portes en standard uniquement)

BLOC PORTE À RIVE DROITE

Huisserie avec porte à rive droite (coupe d'onglet et talon 30 mm)

Référence porte		Dim. de passage		Dim. hors-tout	
Hauteur	Largeur	Hauteur (mm)	Largeur (mm)	Hauteur (mm)	Largeur (mm)
BLOC-PORTE 1 VANTAIL					
204	63	2032	612	2082 + talon 30 mm	712
	73		712		812
	83		812		912
	93		912		1012
BLOC-PORTE 2 VANTAUX					
204	126 et 126T	2032	1231	2082 + talon 30 mm	1331
	146		1431		1531
	166		1631		1731
	186		1831		1931

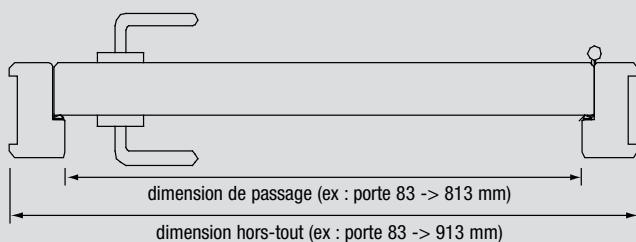

Huisserie 72x50

pour cloison brique 50 mm
ou cloison sèche 50 mm

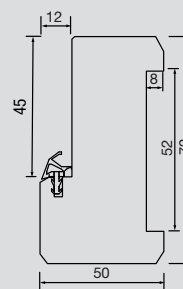

Huisserie 88x50

pour cloison sèche 72 mm

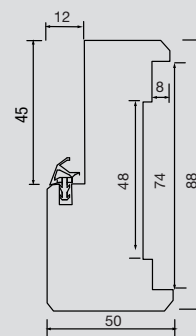

Les hauteurs de passage et hors-tout sont données sans le jeu sous la porte
Ex. : porte hauteur 204, hors tout 2082 + jeu sous la porte

BLOC PORTE À RECOUVREMENT

Huisserie avec porte à recouvrement (coupe d'onglet et talon 30 mm)

Référence porte		Dim. de passage		Dim. hors-tout	
Hauteur	Largeur	Hauteur (mm)	Largeur (mm)	Hauteur (mm)	Largeur (mm)
BLOC-PORTE 1 VANTAIL					
204	63	2019	586	2069 + talon 30 mm	686
	73		686		786
	83		786		886
	93		886		986
BLOC-PORTE 2 VANTAUX					
204	126	2019	1205	2069 + talon 30 mm	1305
	146		1405		1505
	166		1605		1705
	186		1805		1905

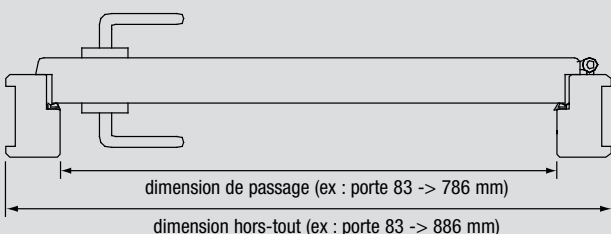

Huisserie 72x50

pour cloison brique 50 mm
ou cloison sèche 50 mm

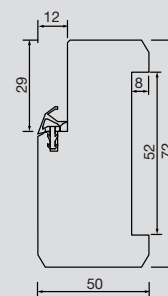

Huisserie 88x50

pour cloison sèche 72 mm

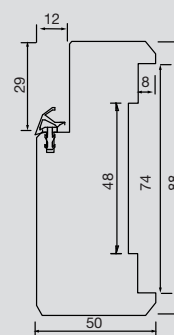

Les hauteurs de passage et hors-tout sont données sans le jeu sous la porte
Ex. : porte hauteur 204, hors tout 2069 + jeu sous la porte



Pose fin de chantier

(dimensions valables pour des portes en standard uniquement)

Huisserie KM1

Idéale pour constructions neuves (cloison de 72 et 98 mm et de 105 à 400 mm).

- Évite les vols sur le chantier.
- Pose idéale pour produits finis.
- Permet le choix du modèle, de l'essence et du sens de l'ouverture au dernier moment.

- Permet la poursuite du chantier sans contrainte d'approvisionnement du bloc-porte.
- Permet l'habillage de l'épaisseur du mur ou des cloisons.
- Pose simplifiée du bloc-porte.

BLOC PORTE À RIVE DROITE

Huisserie avec porte à rive droite

Référence porte		Dim. de passage		Dim. hors-tout		Résa. à communiquer au plaquiste	
Hauteur	Largeur	Hauteur (mm)	Largeur (mm)	Hauteur (mm)	Largeur (mm)	Hauteur (mm)	Largeur (mm)
BLOC-PORTE 1 VANTAIL							
204	63	2039	612	2101 jeu sous porte 8 mm inclus	736	2080 sol fini	690
	73		712		836		790
	83		812		936		890
	93		912		1036		990
BLOC-PORTE 2 VANTAUX							
204	126 et 126T	2039	1231	2101 jeu sous porte 8 mm inclus	1355	2080 sol fini	1307
	146		1431		1555		1507
	166		1631		1755		1707
	186		1831		1955		1907
			jeu de pose inclus BP 1 vantail		9 mm		2x7 mm

KM1 cloison 72 mm rive droite

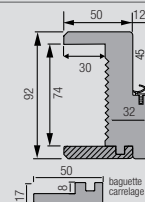

KM1 cloison 98 mm rive droite et de 105 à 400 mm

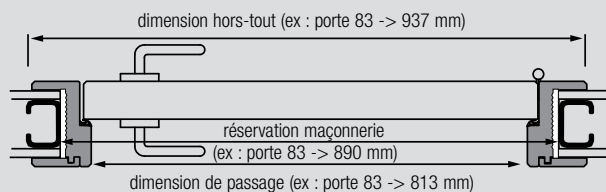
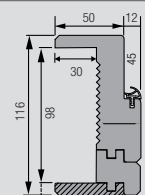

arrêt du carrelage au sol dans l'alignement de la cloison côté porte

BP sur mesure:
jeu de pose inclus de 5 mm en hauteur et 2 x 5 mm en largeur.

Option pour faïence murale
pour cloison avec une face carrelée - jeu de baguette à talon coupé à 45°.

ELARGISSEUR KM1 JUSQU'À CLOISON DE 400 MM

BLOC PORTE À RECOUVREMENT

Huisserie avec porte à recouvrement

Référence porte		Dim. de passage		Dim. hors-tout		Résa. à communiquer au plaquiste	
Hauteur	Largeur	Hauteur (mm)	Largeur (mm)	Hauteur (mm)	Largeur (mm)	Hauteur (mm)	Largeur (mm)
BLOC-PORTE 1 VANTAIL							
204	63	2026	586	2088 jeu sous porte 8 mm inclus	710	2070 sol fini	675
	73		686		810		775
	83		786		910		875
	93		886		1010		975
BLOC-PORTE 2 VANTAUX							
204	126 et 126T	2026	1205	2088 jeu sous porte 8 mm inclus	1329	2070 sol fini	1297
	146		1405		1529		1497
	166		1605		1729		1697
	186		1805		1929		1897
			jeu de pose inclus BP 1 vantail		7 mm		2x7 mm

KM1 cloison 72 mm recouvrement

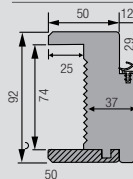

KM1 cloison 98 mm et de 105 à 400 mm

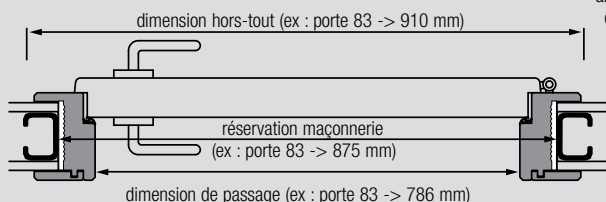
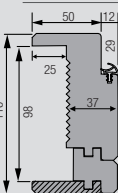

arrêt du carrelage au sol dans l'alignement de la cloison côté porte

Option pour faïence murale
pour cloison avec une face carrelée - jeu de baguette à talon coupé à 45°.

BP sur mesure:
jeu de pose inclus de 5 mm en hauteur et 2 x 5 mm en largeur.

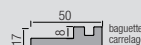

Pose fin de chantier

(dimensions valables pour des portes en standard uniquement)

Compatible pour les huisseries
KM1 et chambranle contre
chambranle

Le pré-cadre

Option pré-cadre : livré démonté (avec liteaux d'écartement et équerres). Conseillé pour la pose en cloison plâtrée (pour KM1 et chambranle contre chambranle). Précisez à la commande la gamme de la porte correspondante.
Pose au mastic colle PU.

Référence porte		Réservation avec pré-cadre (épaisseur 12 mm)							
Hauteur	Largeur	A rive droite				A recouvrement			
		Gamme Design - Contemporaine Nature - Modulo Bois (sur demande)				Gamme Classique Modulo Bois - Exo			
		Réservation dans le pré-cadre		Dimensions hors-tout		Réservation dans le pré-cadre		Dimensions hors-tout	
		Hauteur	Largeur	Hauteur	Largeur	Hauteur	Largeur	Hauteur	Largeur
BLOC-PORTE 1 VANTAIL									
204	63		692		716		670		694
	73	2076	792	2088	816	2067	770	2079	794
	83	sol fini	892	sol fini	916	sol fini	870	sol fini	894
	93		992		1016		970		994
BLOC-PORTE 2 VANTAUX									
204	126		1310		1334		1289		1313
	146	2076	1510	2088	1534	2067	1489	2079	1513
	166	sol fini	1710	sol fini	1734	sol fini	1689	sol fini	1713
	186		1910		1934		1889		1913
JEUX DE POSE INCLUS POUR BLOC-PORTE 1 VANTAIL									
		5 mm	2x8 mm			4 mm	2x5 mm		

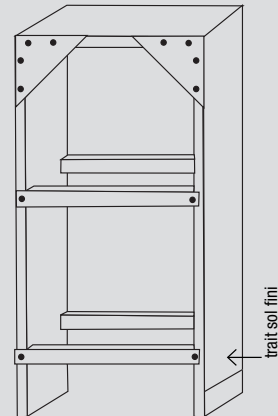

Disponible d'usine, mousse
bi-composants en bombe 400 ml
(1 bombe pour 2 portes)

Typologie de pose KM1

Portes largeurs standard 83

Entre 2 cloisons

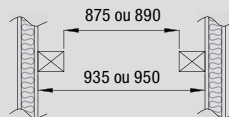

Aligné de part et d'autre d'une cloison

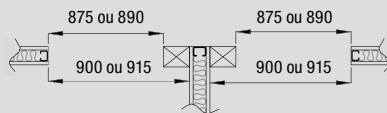

En angle

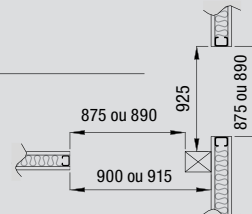

Contre 1 cloison

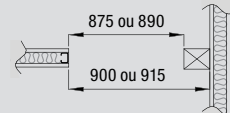

PRÉCONISATION DE POSE DU BLOC-PORTE AVEC HUISSERIES KM1

- A** Pour cloison 98 mm, mettre en position les liteaux élargisseurs sur l'huisserie.
- B** Mettre en position les 2 liteaux d'écartement.
Laisser la porte sur son huisserie (les jeux entre la porte et l'huisserie sont donnés par des cales de jeu).
Les liteaux sont joints dans l'emballage du bloc-porte.
Positionner le 1^{er} liteau au-dessus de la serrure.
Positionner le 2^e liteau à 10 cm du bas de la porte.
Les fixer à l'aide de vis placés dans la rainure de l'huisserie (le couvre-joint cachera le perçage de la vis).
Enlever le liteau agrafé sous l'huisserie.
Protéger le chant de l'huisserie à l'aide du cadre lisse de protection.

- C** Mettre en place le bloc-porte.
Le bloc-porte se pose sur le sol fini.
Vérifier les aplombs, l'équerrage et caler le bloc-porte.
Les liteaux d'écartement permettent l'ouverture de la porte pour passer d'une pièce à l'autre.
Appliquer la mousse de pose entre l'huisserie et la cloison.
Essuyer les projections de mousse sur l'huisserie avant séchage.
- D** Finition de pose.
Une fois la mousse sèche, couper les excédents.
Coller au mastic colle sur la cloison les moulures couvre-joints.
Observations : Prévoir de faire la finition du bloc-porte avant la pose dans la cloison. Nous préconisons la mousse de pose : WÜRTH réf. Rapid 5000, BOSTIK réf. 3082, KLEIBERIT réf. 537.5.

Pose fin de chantier

(dimensions valables pour des portes en standard uniquement)

Chambranle contre chambranle (C/cc)

Adapté à toutes épaisseurs de mur de 50 à 400 mm.

BLOC PORTE À RIVE DROITE

Chambranle contre Chambranle (coupe d'onglet)

Référence porte		Dim. de passage		Dim. hors-tout		Réserve maçonnerie	
Hauteur	Largeur	Hauteur (mm)	Largeur (mm)	Hauteur (mm)	Largeur (mm)	Hauteur (mm)	Largeur (mm)
BLOC-PORTE 1 VANTAIL							
204	63	2039	612	2121 jeu sous porte 8 mm inclus	776	2080 sol fini	690
	73		712				790
	83		812				890
	93		912				1076
BLOC-PORTE 2 VANTAUX							
204	126	2039	1231	2121 jeu sous porte 8 mm inclus	1395	2080 sol fini	1310
	146		1431				1510
	166		1631				1795
	186		1831				1995
jeu de pose inclus: BP standard 1 vantail						17 mm	2x16 mm

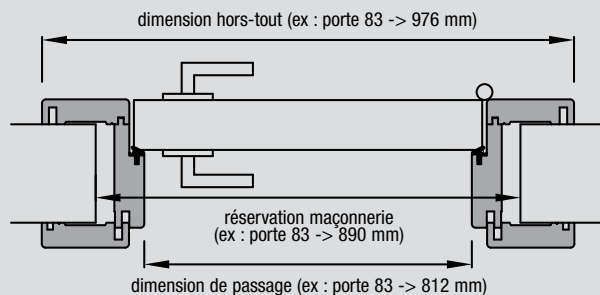
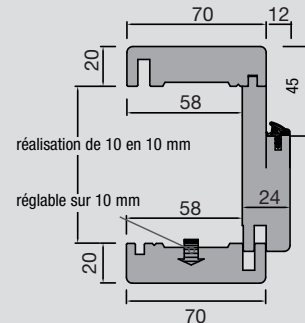

arrêt du carrelage au sol dans l'alignement de la cloison côté porte

BP sur mesure :
jeu de pose inclus de 5 mm en hauteur et 2 x 5 mm en largeur.
* Charnières invisibles : jeu complémentaire de 20 mm pour le passage de la charnière

BLOC PORTE À RECouvreMENT

Chambranle contre Chambranle (coupe d'onglet)

Référence porte		Dim. de passage		Dim. hors-tout		Réserve maçonnerie	
Hauteur	Largeur	Hauteur (mm)	Largeur (mm)	Hauteur (mm)	Largeur (mm)	Hauteur (mm)	Largeur (mm)
BLOC-PORTE 1 VANTAIL							
204	63	2026	586	2108 jeu sous porte 8 mm inclus	750	2070 sol fini	675
	73		686				775
	83		786				875
	93		886				1050
BLOC-PORTE 2 VANTAUX							
204	126 et 126 T	2026	1205	2108 jeu sous porte 8 mm inclus	1369	2070 sol fini	1297
	146		1405				1497
	166		1605				1769
	186		1805				1969
jeu de pose inclus: BP standard 1 vantail						20 mm	2x21 mm

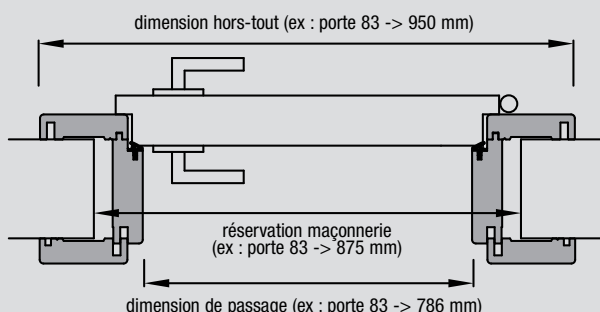
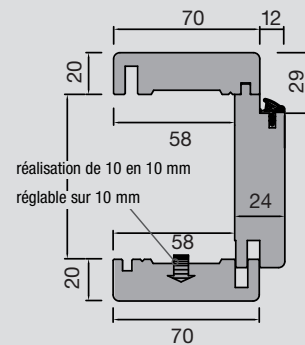

arrêt du carrelage au sol à 15 mm à l'extérieur de la cloison côté porte

BP sur mesure :
jeu de pose inclus de 5 mm en hauteur et 2 x 5 mm en largeur.

BLOC PORTE CADRE RÉNOVATION

Le cadre rénovation permet de remplacer une porte tout en conservant le cadre existant.
 Un jeu de moulures permet de recouvrir l'ancien cadre.
 Positionnement du cadre grâce à des verrins de fixations.
 Le jeu de moulures assure une finition parfaite sans aucune dégradation.
 Habillage de l'huissierie d'épaisseur de 54 à 240 mm.
 Option baguettes de rattrapage pour les huisseries venant en sur-épaisseur sur la cloison (huissierie métallique ou placo).

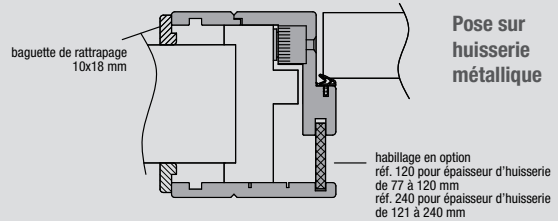

BLOC PORTE RÉNOVATION RIVE DROITE

sur portes réalisables en sur-mesure des gammes design, contemporaine et nature

Adaptation en largeur

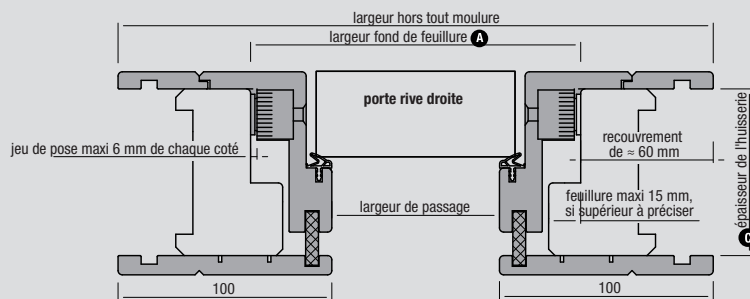

Adaptation en hauteur

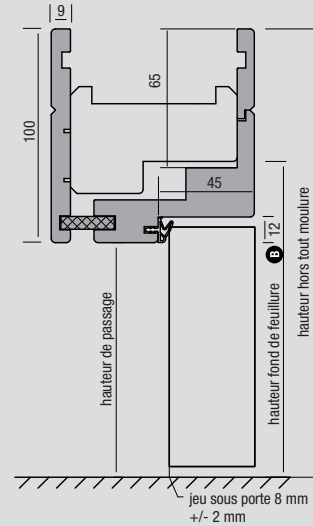

BLOC PORTE RÉNOVATION À RECOUVREMENT

sur portes réalisables en sur-mesure

Adaptation en largeur

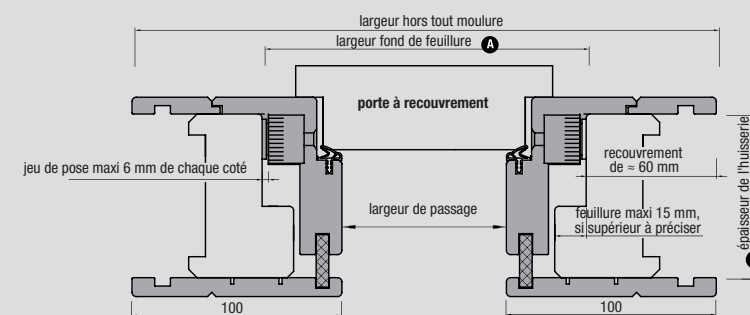

Adaptation en hauteur

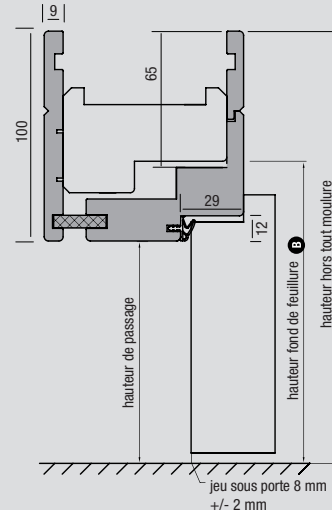

DÉTAILS TECHNIQUES

Réalisation du bloc-porte rénovation en hauteur de 5 en 5 mm suivant la hauteur fond de feuillure donnée **B** (répartition en hauteur des composants de la porte afin de conserver les proportions du modèle).
 Hauteur hors-tout = hauteur fond de feuillure **B** + ≈ 60 mm
 Hauteur de passage = hauteur fond de feuillure - ≈ 40 mm
 Réalisation hors-tout du bloc-porte rénovation en largeur suivant la largeur fond de feuillure donnée **A**.
 Largeur hors-tout = largeur fond de feuillure **A** + ≈ 120 mm.
 Largeur de passage = largeur fond de feuillure - 80 mm.



Neo Etna, vernis naturel mat



Menuiseries d'Olt

PORTES D'INTÉRIEUR

Menuiseries d'Olt, une marque du groupe Rozière aux modèles actuels et abordables pour que la porte d'intérieur décorative équipe tous les habitats.

L'ambition de Menuiseries d'Olt: faire de la porte d'intérieur un objet de décoration incontournable et accessible à tous. La plupart des modèles sont fabriqués à partir de bois exotique, de bois plaqué ou de mélaminé, c'est grâce à l'optimisation de ces matériaux et des procédés de fabrication que Menuiseries d'Olt parvient à proposer des modèles offrant un rapport qualité/prix attractif.

Les 3 gammes de portes d'intérieur Menuiseries d'Olt:

Tempo p. 102

Zen p. 112

Classic p. 116



gamme **Tempo** Menuiseries
d'Olt



Une collection qui donne le bon tempo entre lignes légères et tendances actuelles. Le bois exotique renforce le caractère de ces portes qui se déclinent aux couleurs de vos envies. Une gamme qui joue tous les accords pour s'intégrer facilement dans tous les styles d'intérieur.





Neo Etna, Chêne plaqué, vernis gris souris

Salsa

À recouvrement €€ 



bois exotique gris graphite

Calypso

À recouvrement €€ 



bois exotique pré-peint blanc

Découvrez les finitions disponibles page 110 

Descriptif technique: Porte en bois massif. Huisserie revêtue d'un parement en bois exotique sur porte finie et enrobée blanc sur porte prépeinte. Bloc-porte à recouvrement. Disponible en pose de fin de chantier ou en rénovation. Porte seule: non calibrée, non ferrée à chant droit.



Salsa, bois exotique finition acajou

Rock

À recouvrement €€



Bois exotique, finition gris graphite

Jazz

À recouvrement €€



Bois exotique pré-peint blanc

Zoom Jazz,
bois exotique
gris graphite.
Poignée Madrid



Découvrez les finitions disponibles page 110 

Descriptif technique: Huisserie revêtue d'un parement en bois exotique sur porte finie et enrobée blanc sur porte prépeinte. Panneaux plats (ép. 12mm) recouverts d'un parement en bois exotique. Vitrage feuilleté dépoli 6mm posé sur Jazz



Rock, bois exotique pré-peint blanc

Neo Etna

Rive droite



Chêne plaqué finition vernis naturel mat

Neo Sancy

Rive droite



Chêne plaqué vernis gris satiné

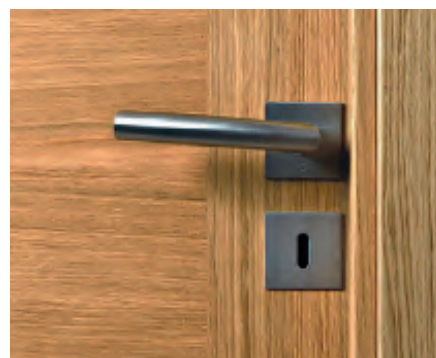

Zoom Neo Etna,
Chêne plaqué vernis naturel,
poignée Amsterdam

Découvrez les finitions disponibles page 110 

Descriptif technique: Panneau de porte âme pleine revêtu d'un placage en Chêne 6/10^e verni. Huisserie KM1 revêtue d'un parement en Chêne verni. Ferrage par charnières invisibles, serrure magnétique

Porte en Chêne (montants et traverses 3 plis). Vitrage 6 mm clair (trempé) ou feuilleté dépoli. Huisserie KM1 revêtue d'un parement en Chêne verni.



Modèles



Salsa



Calypso



Rock

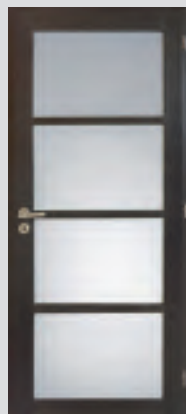

Jazz



Néo Etna



Neo Sancy

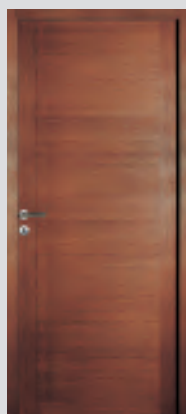

Tango
(Uniquement en porte technique)

Finitions disponibles

Bois exotique pré-peint blanc

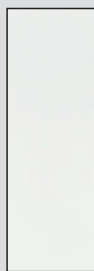

Bois exotique gris graphite

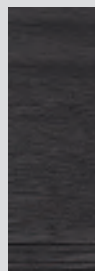

Bois exotique couleur acajou

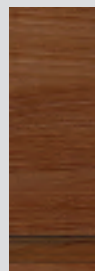

Chêne plaqué vernis naturel

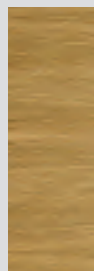

Chêne plaqué vernis blanchi

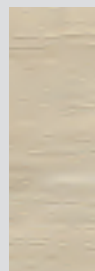

Chêne plaqué vernis gris souris

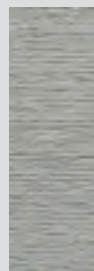

Modèle	Bois exotique pré-peint blanc	Bois exotique gris graphite	Bois exotique couleur acajou	Chêne plaqué vernis naturel	Chêne plaqué vernis blanchi	Chêne plaqué vernis gris souris
Modèle SALSA	✓	✓	✓	-	-	-
Modèle CALYPSO	✓	✓	✓	-	-	-
Modèle ROCK	✓	✓	✓	-	-	-
Modèle JAZZ	✓	✓	✓	-	-	-
Modèle NEO ETNA	-	-	-	✓	✓	✓
Modèle NEO SANCY	-	-	-	✓	✓	✓
Modèle TANGO	✓	✓	✓	-	-	-

Porte technique accordée aux finitions de la gamme Tempo

Tango

À recouvrement acajou



Descriptif technique: Bloc-porte à recouvrement isotherme climat B classe 2 selon PV FCBA N° 404/12/382/2010. UD = 1.2W/m².K selon PV CSQTB N° 02-047. Parement bois exotique (2 montants 120 + panneau central fil horizontal). Ame isolante polystyrène revêtu d'un parement en bois exotique. Alaises montants vantail en Tauari. Huisserie KM1 pose fin de chantier, cloison 72 ou 98mm, revêtue d'un parement en bois exotique. Joint périphérique élastomère à simple lèvre monté en rainure. Étanchéité en bas de porte par joint balai à 2 lèvres. Serrure 3 points "Vachette A2P*", système automatique, crémonne à 2 galets avec gâche et pêne demi-tour bloquant.



Porte Jazz, bois exotique finition gris graphite, vitrage feuilleté dépoli

gamme **Zen** Menuiseries
d'Olt

La collection Zen apportera à votre intérieur luminosité et modernité grâce à des finitions douces et actuelles. Sobre et structurée, cette ligne à la fois esthétique et accessible habillera parfaitement votre nouvelle habitation.



NOUVEAUTÉ
2020



Fuji

Rive droite €



Porte isotherme coordonnée disponible



Mélangé, décor Terra



Mélangé, décor Chêne gris galet

Descriptif technique Fuji isotherme: bloc-porte à rive droite. Isotherme climat B classe 2 (flèche < 4mm) coef. UD = 1.2 W/m2.K. Décor mélaminé structuré à fil horizontal. Huisserie KM1 fin de chantier pour cloison de 72 à 110mm. Serrure 3 points et plinthe.

Descriptif technique Fuji: parement médium 4mm, décor mélaminé structuré à fil horizontal. Disponible en âme pleine ou alvéolaire, huisserie non structurée, pose fin de chantier ajustable de 72 à 110mm. Hublot en verre dépoli trempé 6mm sur Kyoto.



Les + produit

- Robustesse: parement médium plus épais que la moyenne du marché
- Mélangé CPL: qualité supérieure par rapport au mélaminé traditionnel mais bien moindre qu'un parement en bois massif
- Large choix d'options: charnières invisibles, serrure magnétique, âme pleine

Fuji

Rive droite €



Mélangé, décor Natura

Kyoto

Rive droite



Mélangé, décor Frêne blanc

Portes lisses ou gravées

Sobo



Rive droite €€



Medium laqué blanc satiné

Yari



Rive droite €€



Medium laqué blanc satiné

Torii



Rive droite €€



Medium laqué blanc satiné

Kasa



Rive droite €€



Medium laqué blanc satiné

Zao



Rive droite €



Medium laqué blanc satiné

Osaka



Rive droite €€



Medium laqué blanc satiné



Les produit

- Toucher soyeux
- Large choix d'options :
charnières invisibles,
serrure magnétique,
âme pleine
(sur porte avec inserts)

Torii, laqué blanc satiné

Portes avec inserts argentés

Sobo 
Rive droite €€



Medium laqué blanc satiné,
2 inserts verticaux argentés

Yari 
Rive droite €€



Medium laqué blanc satiné,
2 inserts horizontaux argentés

Kasa 
Rive droite €€



Medium laqué blanc satiné,
4 inserts horizontaux argentés

Zao signature bois authentique

Rive droite



Medium laqué blanc satiné avec bandeau en Chêne

Les produit

- Confort acoustique
- Design : bandeau vertical en Chêne véritable
- Poignée coordonnée disponible (Palanges)
- Qualité des matériaux : charnières invisibles et serrure magnétique



Zoom Zao signature bois authentique avec poignée Lussan



Zao signature céramique

Rive droite

€€



Medium laqué blanc satiné avec bandeau en céramique

Les **+** produit

- Confort acoustique
- Bandeau céramique résistant aux UV et rayures
- Poignée coordonnée disponible (Ceramica)
- Qualité des matériaux : charnières invisibles et serrure magnétique



Zoom Zao signature céramique avec poignée Carbonis



gamme classic

Menuiseries
d'Olt

Une gamme à l'esthétique traditionnelle et au rapport qualité/prix attractif pour des modèles en bois véritable.



Selve Epicéa brut

Selve 
À recouvrement €€



Bois exotique finition gris graphite

Boralde 
À recouvrement €€



Bois exotique pré-peint blanc



Épicéa brut

Finitions disponibles



Côtes, mesures, encadrements, passages... chaque millimètre compte pour installer vos portes. Pour vous aider, le cahier technique vous donne toutes les informations nécessaires. Plus encore, le service technique, disponible au 05 65 51 21 08, vous accompagne et vous guide dans vos démarches. Bonne installation.

Pose fin de chantier

Huisserie KM1

Chambranle contre chambranle

Pose traditionnelle

Cadre rénovation

Prise de côtes

Pose de bloc-porte rénovation

La pose traditionnelle

Huisseries 72 x 50 | 92 x 40 | 88 x 50

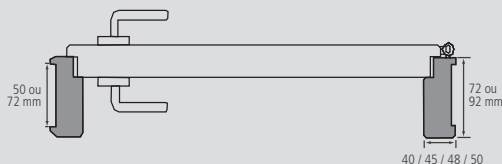

Bloc-porte à recouvrement: porte en bois exotique, pré-peint blanc et Epicéa

Huisserie 72 x 48 (88 x 50 et 72 x 50 en coupe d'onglet)

Huisserie 92 x 40

Réf. Porte		Dim. hors tout	
Hauteur	Largeur	Hauteur	Largeur
BP 1 vantail			
204	63	2070 + talon	686
	73		786
	83		886
	93		986
BP 2 vantaux			
204	126 et 126T	2070 + talon	1305
	146		1505
	166		1705
	186		1905

Réf. Porte		Dim. hors tout	
Hauteur	Largeur	Hauteur	Largeur
BP 1 vantail			
204	63	2065 + talon	670
	73		770
	83		870
	93		970
BP 2 vantaux			
204	126 et 126T	2065 + talon	1286
	146		1486
	166		1686
	186		1886

Pose fin de chantier sur gamme Zen (rive droite), Néo Etna et Néo Sancy

KM1 cloison de 72 à 110 mm

Réf. Porte		Dim. hors tout moulure		Réservation maçonnerie	
Hauteur	Largeur	Hauteur	Largeur	Hauteur	Largeur
BP 1 vantail					
204	63	2101 jeu sous porte 8 mm inclus	734	2080 sol fini	690
	73		834		790
	83		934		890
	93		1034		990
jeu de pose inclus BP standard 1 vantail				7 mm	2 x 6 mm

Huisserie KM1 sur gamme zen

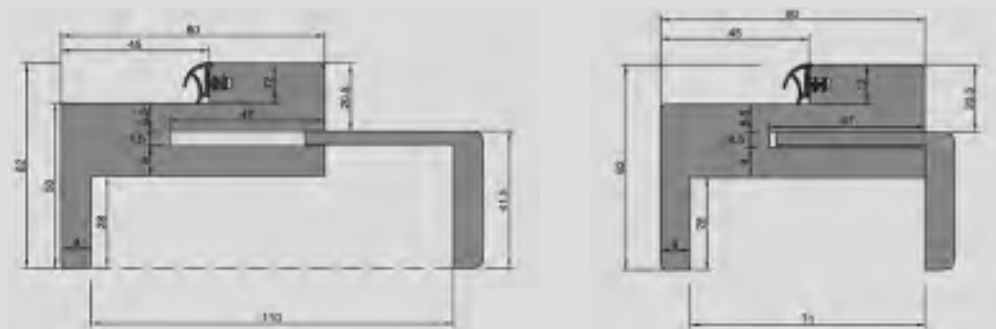

Elargisseur KM1 sur gamme zen



Idéal pour les constructions neuves :

- Evite les vols sur le chantier
- Pose idéale pour produits finis
- Permet le choix du modèle, de l'essence et du sens d'ouverture au dernier moment
- Permet la poursuite du chantier sans contrainte d'approvisionnement du bloc-porte
- Permet l'habillage de l'épaisseur du mur ou de la cloison
- Pose simplifiée du bloc-porte

Huisseries KM1 Cloison 72 et 98 mm

Préconisation de pose du bloc-porte KM1

- A - Mettre en position 2 liteaux d'écartements
Laisser la porte sur son huisserie
Enlever le liteau de maintien agrafé sous l'huisserie
- B - Mettre en place le bloc-porte sur sol fini
Vérifier les aplombs, l'équerrage, la planéité
et caler le bloc-porte
Appliquer la mousse de pose ou mastic colle PU entre l'huisserie et la cloison
- C - Finitions de pose
Coller au mastic colle PU les moulures couvre-joint

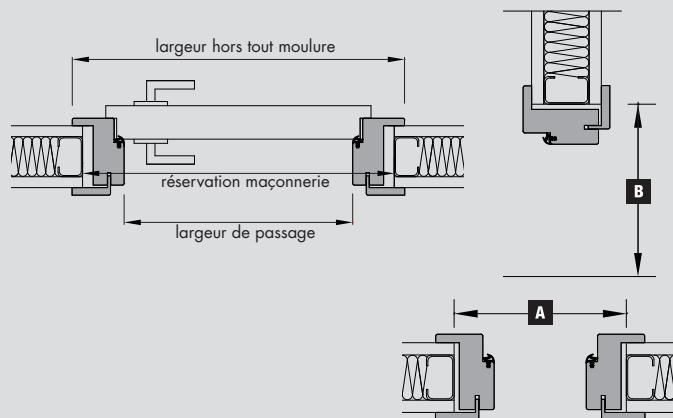

Bloc-porte à recouvrement: porte en bois exotique, pré-peint blanc

Réf. Porte		Dim. hors tout moulure		Réservation maçonnerie	
Hauteur	Largeur	Hauteur	Largeur	Hauteur B	Largeur A
BP 1 vantail					
204	63	2088 jeu sous porte 8mm inclus	710	2070	675
	73		810		775
	83		910		875
	93		1010		975
BP 2 vantaux					
204	126 et 126T	2088 jeu sous porte 8mm inclus	1329	2070	1297
	146		1529		1497
	166		1729		1697
	186		1929		1897
jeu de pose inclus BP standard 1 vantail				7 mm	2 x 7 mm

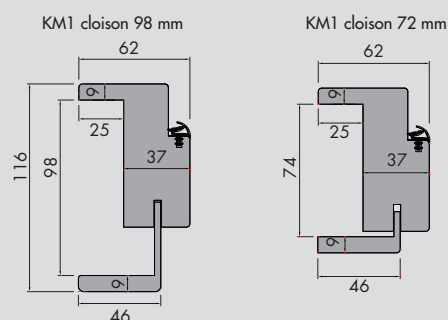

Chambranle contre chambranle (C/cc)

Préconisation de pose

- A - Monter le C/CC suivant la notice de pose fournie dans son emballage
- B - Mettre en place le C/CC dans la cloison
Mettre la porte sur le C/CC
Vérifier les aplombs, l'équerrage, la planéité et caler le bloc-porte à l'aide de liteaux d'écartements (non fournis)
Appliquer la mousse de pose entre le C/CC et la cloison
- C - Finitions de pose
Coller au mastic colle PU le Contre Chambranle

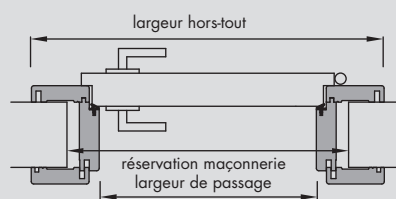

Bloc-porte à recouvrement: porte en bois exotique

Réf. Porte		Dim. hors tout moulure		Réservation maçonnerie A et B	
Hauteur	Largeur	Hauteur	Largeur	Hauteur B	Largeur A
BP 1 vantail					
204	63	2108 jeu sous porte 7mm inclus	750	2070	675
	73		850		775
	83		950		875
	93		1050		975
BP 2 vantaux					
204	126 et 126T	2108 jeu sous porte 7mm inclus	1367	2070	1290
	146		1567		1490
	166		1767		1690
	186		1967		1890
jeu de pose inclus BP standard 1 vantail				20 mm	2 x 21 mm

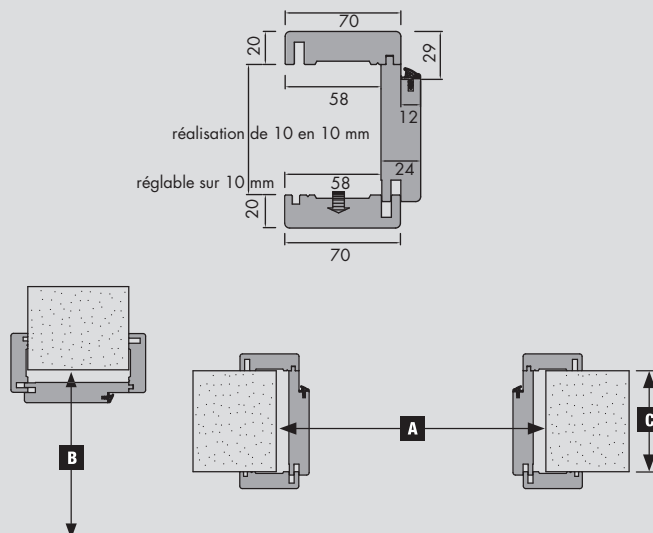

Quincaillerie PAUMELLES et FICHES de base sur huisserie KM1



Blocs-portes Rozière: **Gammes DESIGN**

Modèle en Chêne et en Hêtre	-	-	-	-	-	-	✓	-
-----------------------------	---	---	---	---	---	---	---	---

Blocs-portes Rozière: **Gamme BI-MATIÈRE**

	-	-	-	-	-	✓	-	-
--	---	---	---	---	---	---	---	---

Blocs-portes Rozière: **Gamme MODULO BOIS**

Modèle en Sapin (à rive droite)	-	-	-	-	-	✓	-	-
Modèle en Sapin (à recouvrement)	-	-	-	✓	-	-	-	-
Modèle en Chêne dosse (à rive droite)	-	-	-	-	-	✓	-	-

Blocs-portes Rozière: **Gamme LOFT**

	-	-	-	-	-	✓	-	-
--	---	---	---	---	---	---	---	---

Blocs-portes Rozière: **Gamme INTEMPORELLE**

Modèle en Hêtre (à recouvrement)	-	-	-	✓	-	-	-	-
Modèle en Hêtre (à rive droite)	-	-	-	-	-	✓	-	-
Modèles en Chêne sélectionné	-	✓	-	-	-	-	-	-
Modèle en Chêne rustique	-	✓	-	-	-	-	-	-
Modèle en Épicéa	-	-	✓	-	-	-	-	-

Blocs-portes Rozière: **Gamme SCANDESIGN**

Modèle en Épicéa brut (à rive droite)	-	-	-	-	-	✓	-	-
Modèle en Épicéa brut (à recouvrement)	-	-	-	✓	-	-	-	-
Modèles en Épicéa thermo-chauffé (à rive droite)	-	-	-	-	-	✓	-	-
Modèle en épicéa thermo-chauffé (à recouvrement)	-	-	✓	-	-	-	-	-

Blocs-portes Menuiserie d'Olt: **Gamme TEMPO**

Modèle Bois exotique pré-peint blanc	✓	-	-	-	-	-	-	-
Modèle Bois exotique	-	-	-	✓	-	-	-	-
Modèle Chêne plaqué	-	-	-	-	-	-	-	✓

Blocs-portes Menuiserie d'Olt: **Gamme CLASSIC**

Modèle Bois exotique pré-peint blanc	✓	-	-	-	-	-	-	-
Modèle Bois exotique	-	-	-	✓	-	-	-	-
Modèle en Épicéa	-	-	✓	-	-	-	-	-

Blocs-portes Menuiserie d'Olt: **Gamme ZEN**

Mélangé/Medium (hors Signature)	-	-	-	-	✓	-	-	-
Medium portes Signature	-	-	-	-	-	-	-	✓

Les hommes et les femmes, artisans de la qualité



Rozière, c'est plus de 130 hommes et femmes qui œuvrent tous les jours, avec passion et fierté, pour sauvegarder un savoir-faire et un niveau de qualité très élevé. La richesse de l'entreprise, c'est la variété de ses métiers : du séchage des bois (*à gauche*), à la découpe, au collage, à l'usinage, au montage, à la finition (*au centre*), aux expéditions (*à droite*), sans oublier les postes administratifs et ceux de la maintenance.

Acheter un produit Rozière, c'est aussi participer à la pérennité de nos savoirs-faire ; c'est également protéger l'emploi en milieu rural et permettre à nos campagnes d'être un bassin d'emploi dynamique.

Les artisans de la qualité Rozière

Marielle, Alexandra, Julie, Christine, Magali, Ruta, Carine, Valérie, Audrey, Mélodie, Martine, Hélène, Julie, Isabelle, Nadège, Nathalie, Stéphanie, Céline, Christine, Claire, Elisabeth, Delphine, Claudie, Corinne, Sarah, Carole, Michel, Grégory, Gérard, Dorian, Serge, Jean-Michel, Christophe, Stéphane, Cédric, Arnaud, Nicolas, Patrick, Sami, Albert, Benoît, Yohan, Yves, Laurent, Thierry, Guillaume, Didier, Rémi, Philippe, Louis, Christian, Fabien, Maxime, Christophe, Laurent, Roland, Alain, Gérard, Yoann, Gilles, David, Grégoire, Thierry, Cédric, Léo, Alain, Said, Alain, Franck, Anthony, Benoît, David, Sébastien, Karim, Laurent, Frédéric, Antoine, Eric, Olivier, Gilles, Christian, Sylvain, André, Logan, Christian, Daniel, Youssef, Robin, Philippe, Alain, Frédéric, Jérôme, Said, Ibrahim, Jérôme, Axel, Laurent, Patrick, Jean-Pierre, William, Guillaume, Charly, Pierre, Eric, Claude, Alain, Frédéric, Eric, Daniel, Jean-Marc, Claude, Michel, Anthony, David, David, Valentin, Serge, Jérôme, Yoan, Jean-Paul, Daniel, Christophe, Senko, Roland, Christophe, Adrien, Laurent, Christian, Gilbert, Julien, Alexis, Gilles, Pascal.



Une question ? Contactez-nous

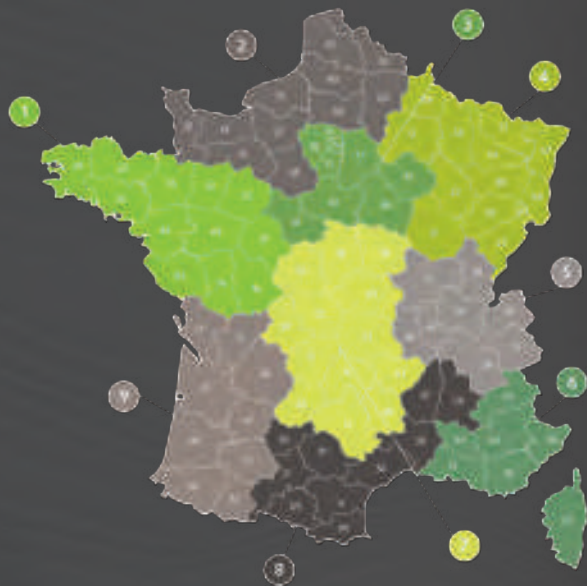

1 **Carine CHANTOISEL**
Tél. 05 65 51 21 26 - carine.chantoisel@roziere.fr

3 **5** **Christine MAJOREL**
Tél. 05 65 51 21 02 - christine.majorel@roziere.fr

4 **Carole VERNHES**
Tél. 05 65 51 10 29 - carole.vernhes@roziere.fr

7 **Marielle BADUEL**
Tél. 05 65 51 10 82 - marielle.baduel@roziere.fr





www.roziere.fr

 **Rozière**
PORTES ET PLACARDS

 **Menuiseries
d'Olt**
PORTES D'INTÉRIEUR

SHOWROOM

Siège social et usine : route de Mende, 12340 Bozouls - France

Tél. : +33 (0)5 65 51 21 00 - Fax : +33 (0)5 65 51 21 01

